

環境にやさしいノンフロン冷媒を採用!!

設定温度範囲が広いECモードと
高精度温度制御のHCモードを選択可能!

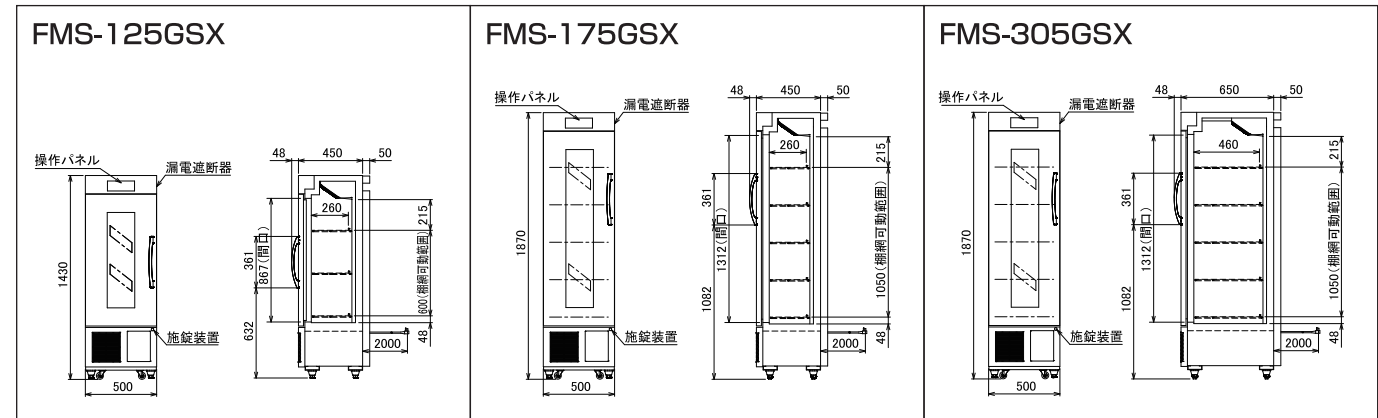

仕様



機種名	FMS-125GSX	FMS-175GSX	FMS-305GSX	
外形(mm)(幅×奥行×高さ)	500×450(548)×1430	500×450(548)×1870	500×650(748)×1870	
内形(mm)(幅×奥行×高さ)	420×285×897	420×285×1347	420×485×1347	
有効内容積(L)	121L	179L	303L	
製品質量(kg)	64kg	76kg	88kg	
外装	塗装鋼板			
内装	塗装鋼板 カラー鋼板			
扉	表面:塗装鋼板 裏面:塗装鋼板 特殊二重ガラス マグネット式1枚			
断熱材	硬質発泡ポリウレタン一体発泡			
設定温度範囲	ECモード:2~25℃ / HCモード:3~5℃			
温度変動幅	ECモード:4℃(無負荷、周囲温度-5~35℃) / HCモード:2℃(無負荷、周囲温度1~30℃)			
圧縮機公称出力	90W			
冷媒制御方法	キャピラリーチューブ			
凝縮器	ワイヤーチューブ型			
冷却器	強制通風式フィンチューブ型			
冷媒	R1234yf			
温度制御	マイコン制御デジタル温度表示			
霜取方式	自動検知式サイクルデフロスト			
適用ブレーカー	単相100V 15A 50/60Hz			
適用コンセント	接地2P 15A 125V			
許容電圧範囲(V)	90~110			
冷庫内電圧	冷却時(50/60Hz)	運転電流(A)	1.9/1.7	2.2/2.0
		始動電流(A)	16/16	16/16
		消費電力(W)	133/133	152/131
		力率(%)	68/79	68/78
冷庫外電圧	加温時(外気低温時)(50/60Hz)	運転電流(A)	1.2/1.2	1.2/1.2
		消費電力(W)	115/115	122/122
使用周囲環境(℃)	-5~35℃ 80%RH以下			
放熱量50/60Hz	265/280W	290/315W	300/300W	
キャスター	4輪(自在)			
付属品	棚網3枚、鍵		棚網5枚、鍵	
警報内容	高温・低温・扉開放警報、フィルター点検サインなど			

棚網寸法(mm)

FMS-125GSX/175GSX/(305GSX)

コンセント形状

単相100V 接地形 2極 15A 125V

コンセントは必ず接地極付を使用すること

設備に関する注意事項

ノンフロン製品は、可燃性物質を冷媒に使用しております。万が一、冷媒が漏れたときも安全にお使い頂くために、最小設置床面積以上の場所に設置してください。



当社では安全性を担保する考えから、一般社団法人日本冷凍空調工業会の規格^(※1)に準拠しています。

※1 一般社団法人日本冷凍空調工業会 JRA4078
「可燃性冷媒を使用した内蔵形冷凍冷蔵機器の冷媒漏えい時の安全機能要求事項」

バリデーションサポートサービス

製品性能の品質の適切性を据付(IQ) / 稼働(OQ)の各段階で立証・文書化し、書類にて報告します。長期に渡り安心してご使用いただけるようサポートいたします。



支店・営業所は全国に70カ所以上
Galileiのサービスネットワーク

万全のネットワークで、導入からアフターケアまで安心をサポート。お近くの支店または事業所・営業所まで、お気軽にお問い合わせください。



フクシマガリレイ株式会社

安全に関するご注意

- このパンフレットに掲載の製品は屋内用です。雨水のからまないところでご使用、保管下さい。
- ご使用前に「取扱説明書」をよくお読みの上正しくお使いください。

このパンフレットに掲載の全商品の価格には消費税は含まれておりません。

- 仕様・外観は改良のため予告なく変更する場合があります。
- 製品の色は印刷の具合で実物と若干異なる場合があります。
- 本パンフレットに収録したものは、すべて当社に著作権の存するものですから、無断の複製はかたくお断りします。
- 製品には、ご使用上の注意ラベルが貼付されています。

本社・FMS事業部(大阪)	(06)6477-2121	大阪府大阪市西淀川区竹島2-6-18
FMS事業部(東京)	(03)6361-1956	東京都中央区日本橋馬喰町2-1-3 芳文社浅草橋ビル3F
FMS事業部(札幌)	(011)833-1211	北海道札幌市白石区中央三条1-1-15
FMS事業部(仙台)	(022)259-1671	宮城県仙台市宮城野区中野1-5-4
FMS事業部(名古屋)	(052)559-2940	愛知県名古屋市中区金山5-13-24
FMS事業部(岡山)	(086)245-0551	岡山県岡山市北区中仙道1-1-11
FMS事業部(福岡)	(092)474-5881	福岡県福岡市博多区博多駅6-2-27

●カタログ・仕様図のダウンロードは
URL <https://www.galilei.co.jp>

製品についてのお問い合わせ、ご注文は

特徴

ノンフロン仕様

地球温暖化係数が低い地球環境に優しい冷媒です。
また、フロン排出抑制法の対象外です。

地球温暖化係数(GWP)比較

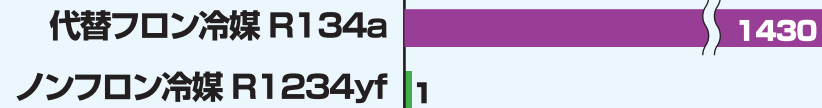

※GWP数値は経済産業省告示第54号およびISO5149-1より引用



運転モード切替機能

EC (Eco Control) モード

温度範囲が2~25℃と広範囲の設定が可能。
要冷薬品のみならず、常温薬品の保管もできます。

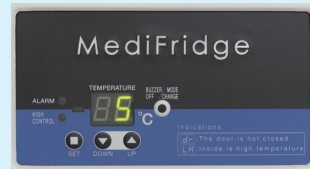

EC (ECO Control) モード
1℃単位で表示

HC (High Control) モード

設定温度 3℃、4℃、5℃の選択が可能です。
●温度分布(設定±1℃以内)
●温度変動幅を小さくし、より安定した庫内温度を実現。
厳密な温度管理が必要な医薬品保管に最適です。

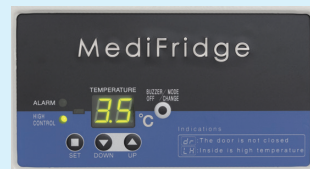

HC (High Control) モード
1~7℃を0.1℃単位で表示

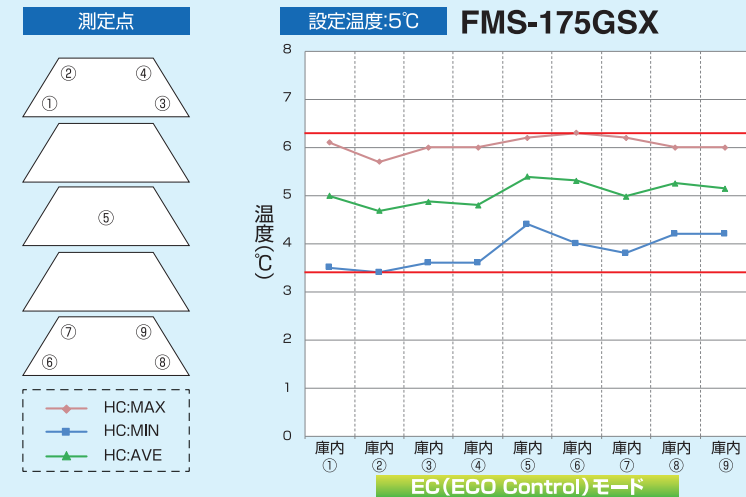

※測定条件 周囲温度30℃ 湿度60% 無負荷 庫内11点 空気温度測定。
※各特性値は製品・運転・設置条件などによって若干異なる場合があります。
※各データは当社基準で測定しております。

選べるカラーバリエーション

6つのカラーバリエーションからお好みに合わせて色を選択

標準色(アイボリー)に加えて、ブラウン、ピンク、オレンジ、イエロー、グリーン、スカイブルーの6色からお選びいただけます。お好みに合わせてお選びください。

機能的に空間を演出

内観に合わせて製品の機械室パネルと天飾部の色を選択することができ、トータルコーディネートできます。

ゾーニング

色でゾーニングを行うことで各セクションが認識しやすくなります。診療科目に合ったイメージの色を使用することで直感的な判断と理解が可能です。

試薬・薬品別・ご担当者ごとの認識保管

保管物や担当者によって製品の色を変え、視覚的に判断ができるので取り間違を防ぎます。

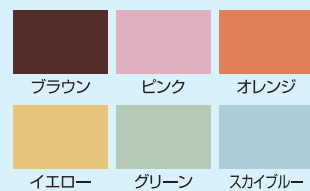

※上記はあくまで参考カラーです。実際の製品とは色味が異なる場合がございます。
※購入時にご希望いただいた場合、追加費用はかかりません。



ラインナップ



FMS-125GSX ※1

有効内容積 121L

外形寸法:W500×D450(548)×H1,430mm
内形寸法:W420×D285×H897mm
標準価格 257,000円(税抜)

※1 転倒防止処置必須



FMS-175GSX ※1

有効内容積 179L

外形寸法:W500×D450(548)×H1,870mm
内形寸法:W420×D285×H1,347mm
標準価格 299,000円(税抜)



FMS-305GSX

有効内容積 303L

外形寸法:W500×D650(748)×H1,870mm
内形寸法:W420×D485×H1,347mm
標準価格 357,000円(税抜)

標準装備

キャスター付

4輪自在キャスターで搬入・移設もラクラク

施錠装置付

個体別の鍵を採用
他の保冷库の鍵を開けられないようセキュリティ強化

転倒防止用金具付

万が一に備えて安全対策
※固定作業ご希望の場合は、弊社営業にご相談下さい。
※全機種転倒防止処置を推奨します。

オプション

サーモレコーダー

庫内温度の履歴を自動記録できます。
※記録紙1年分(12ヶ月)付属
記録範囲
-10~44℃
(記録精度±2℃)

標準価格:61,000円(税抜)
[取付金具標準価格:8,000円(税抜)]

遮光フィルム仕様

紫外線を含めた外部からの光を遮光します。冷蔵所保存薬品用として使用できます。

標準価格:21,000円(税抜)

ガラス無し仕様

※追加費用はかかりません。

右開き仕様

標準価格:7,000円(税抜)

麻薬金庫

大型タイプ
標準価格:27,000円(税抜)
外形寸法:W305×D214×H363mm
重量:5.1kg
[取付金具 標準価格:7,300円(税抜)]
小型タイプ
標準価格:25,000円(税抜)
外形寸法:W255×D150×H215mm
重量:3.0kg
[取付金具 標準価格:6,300円(税抜)]

※取付金具別途必要

温度データロガー

testo174Tセット
※その他の種類もございます



標準価格:22,000円(税抜)

測定孔

センサー線等を挿入する際に、冷気もれを防ぎます。

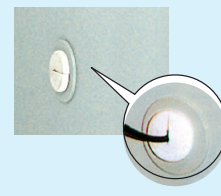

標準価格:25,000円(税抜)

ハンチングプレート

小瓶などを置くのに最適です。
※価格についてはお問い合わせ下さい。

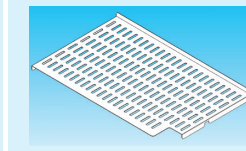

外部警報接点出力

標準価格:4,200円(税抜)

棚網(受け具付)

FMS-125GSX } 標準価格:2,000円(税抜)
175GSX }
305GSX 標準価格:2,500円(税抜)

脚用耐震固定金具

2個セット
標準価格:8,800円(税抜)
※耐震固定作業ご希望の場合は、弊社営業にご相談下さい。



スライドラック仕様(下2段分)

薬品やサンプルの出し入れに便利なスライドラック仕様。(下2段のみ)
※FMS-175GSX、FMS-305GSXのみオプションとして設置可能



停電警報ブザーキット

乾電池式で停電時にブザーでお知らせします。
標準価格:13,200円(税抜)