

機器のメンテナンス・アフターサービスに関するご相談・お問い合わせは

○関東サービスセンター TEL 047-419-6491 ○関西サービスセンター TEL 06-6477-2863

フロンラベルについて

このフロンラベルは、フロン排出抑制法に基づく指定製品に使用されている冷媒の環境影響度（地球温暖化係数：GWP）について、定められた目標への達成度を表したものです。  
業務用冷凍冷蔵庫および冷凍機内蔵型冷凍・冷蔵ショーケースは、それぞれの製品区分の出荷台数で加重平均した地球温暖化係数（GWP）が目標年度（2029年）において、目標値（150）を上回らないことが製造事業者等に義務付けられています。なお、当カタログの業務用冷凍冷蔵庫および冷凍・冷蔵ショーケースは、地球温暖化係数（GWP）の目標達成表示区分を右記のフロンラベル（簡易版）にて記載しています。

■対象機種種のフロンラベル



■当カタログの対象シリーズ

- ・業務用冷蔵庫 The Galilei Xシリーズ
- ・スライド扉リーチインショーケース キュービックタイプ

■フロンラベル表示の除外製品について

- ・業務用冷凍冷蔵庫で、蒸発器における冷媒の蒸発温度の下限値が-45℃未満のもの
- ・冷凍・冷蔵ショーケースで、圧縮機定格出力が750Wを超えるもの。

製品区分	目標年度	目標値
業務用冷凍冷蔵庫	2029	150
冷凍・冷蔵ショーケース	2029	150

●注意 冷凍冷蔵庫は、その機器に封入する冷媒が指定されています。指定された冷媒と異なる冷媒を冷凍冷蔵庫に封入すると、機械的不具合・動作・故障の原因となり、場合によっては安全性確保に重大な障害をもたらす恐れがあります。封入冷媒は機器本体の銘板に記載されています。指定された冷媒以外を封入した場合の故障・動作などの不具合や事故などにつきましては、機器メーカーやそれら冷媒の封入作業に関与していない設置業者は一切その責任を負いません。

安全に関するご注意

- このカタログに掲載の製品は屋内用です。雨水のたかからないところでご使用、保管下さい。
- ご使用前に「取扱説明書」をよくお読みのうえ正しくお使いください。
- 据付、給排水、電気工事が必要です。お買い上げの販売店または資格のある専門業者にご相談ください。



左記ラベルが貼られている製品はフロンの回収が必要です。

ISO 9001:2015

認定取得

岡山工場・滋賀(水口)工場  
配送センター・部品センター  
関西工務部・関西設計課  
工事品質保証部・東日本設計部  
東日本工務部・中部工務部  
福岡工務部

ISO 14001:2015

認定取得

岡山工場・滋賀(水口)工場  
本社・東京  
名古屋・福岡  
関西サービスセンター・販売サービスセンター

冷媒回収

弊社では機器廃棄の適正処理、冷媒回収に取り組んでいます。

このカタログに掲載の全商品の価格には消費税は含まれておりません。

- 製品には、ご使用上の注意ラベルが貼付されています。
- 仕様・外觀は改良のため予告なく変更する場合があります。
- 製品の色は印刷の具合で実物と若干異なる場合があります。
- 本カタログに収録したものは、すべて当社に著作権の存するものですから、無断の複製はかたがとお断りします。

GALILEI

Be cool, Be alive.



●カタログ・仕様図のダウンロードは

URL <https://www.galilei.co.jp>

フクシマガリレイ株式会社

FMS担当営業拠点 このカタログに掲載されている商品の詳細については次の営業拠点にお問い合わせください。

- 本社・FMS事業部(大阪) (06)6477-2121 大阪府大阪市西淀川区竹島2-6-18  
 FMS事業部(東京) (03)6361-1956 東京都中央区日本橋馬喰町2-1-3 芳文社浅草橋ビル3F  
 北海道支店(札幌) (011)833-1211 北海道札幌市白石区中央三条1-1-15  
 南東北支店(仙台) (022)259-1671 宮城県仙台市宮城野区中野1-5-14  
 中部支店(名古屋) (052)559-2940 愛知県名古屋市中区金山5-13-24  
 中四国支店(岡山) (086)245-0551 岡山県岡山市北区中仙道1-1-11  
 九州支店(福岡) (092)474-5881 福岡県福岡市博多区博多駅南6-2-27

ガリレイ未来医療国際拠点 GIFT 大阪府大阪市北区中之島4-3-51 中之島クロス 未来医療R&D センターリエゾンオフィス15階

- 本社/関西支社 Tel.06-6477-2011(代) 〒555-0011 大阪府大阪市西淀川区竹島2-6-18  
 東日本支社(東京浅草橋事務所) Tel.03-5835-2181(代) 〒111-0052 東京都台東区柳橋2-17-4  
 東日本支社(東京日本橋事務所) Tel.03-3663-3051(代) 〒103-0002 東京都中央区日本橋馬喰町2-1-3 芳文社浅草橋ビル3F  
 中部支社(名古屋) Tel.052-559-2940(代) 〒460-0022 愛知県名古屋市中区金山5-13-24  
 中四国支社(岡山) Tel.086-245-0551(代) 〒700-0964 岡山県岡山市北区中仙道1-1-11  
 九州支社(福岡) Tel.092-474-5881(代) 〒812-0016 福岡県福岡市博多区博多駅南6-2-27

- 支店
- 北海道支店[札幌] 011-833-1211
  - 北東北支店[盛岡] 019-631-2205
  - 南東北支店[仙台] 022-259-1671
  - 北関東支店[つくば] 029-839-3350
  - さいたま支店 048-654-0761
  - 横浜支店 045-444-6140
  - 信越支店[新潟] 025-243-1080
  - 静岡支店 054-238-8888
  - 北陸支店[金沢] 076-292-1560
  - 京都支店 075-643-9390
  - 南大阪支店 072-230-1808
  - 神戸支店 078-578-9222
  - 広島支店 082-231-1231
  - 四国支店[高松] 087-885-3393
  - 東九州支店[大分] 097-569-9161
  - 西南九州支店[熊本] 096-389-2292
  - 沖縄支店 098-942-2788

- 営業所
- 北海道・東北地方 函館 旭川 帯広 登別 青森 秋田 山形 郡山
  - 関東・甲信越地区 水戸 宇都宮 高崎 千葉 西東京 長野 松本 甲府
  - 東海・北陸地区 沼津 浜松 豊橋 岐阜 三重 富山 福井
  - 関西地区 滋賀 奈良 和歌山 姫路
  - 中国・四国地区 鳥取 福山 松江 山口 徳島 高知 松山
  - 九州地区 北九州 久留米 佐賀 宮崎 都城 長崎 鹿児島 石垣 宮古島

- 海外
- 中国 香港 台湾 シンガポール マレーシア タイ ベトナム ミャンマー カンボジア
  - インドネシア フィリピン

製品についてのお問い合わせ、ご注文は



本カタログの記載内容は2026年5月現在のものです。(2605-25)G

カタログNo. MDK-108

GALILEI

Be cool, Be alive.

2026~2027年版

メディカル・ライフサイエンス製品  
総合カタログ

薬用保冷庫/薬用冷凍冷蔵庫/メディカルフリーザー  
低温インキュベーター/超低温フリーザー/血液用冷蔵庫/コールドベンチ  
クリーンベンチ/純水生成装置/プレハブ冷蔵・冷凍・恒温庫  
医療医薬向けクリーンルーム パネル内装システム

MediFridge

LAB Line

Vital

冷媒ガス漏れ  
10年保証

メディカル・ライフサイエンス製品対象  
(詳細はP2)

For Multi Solution





# Dramatic Future 2050

～誰もがワクワクする未来を拓く、ガリレイグループ～

ミライの「地球」と「温度」をまもりたい

人々の「いのち」と「くらし」を守ってきた私たちの、次の使命。それはミライの「地球」と「温度」を守ること。冷やす技術を培ってきた私たちは、この課題に立ち向かうため、今までの領域を飛び出して、°Cを超えた挑戦を始めます。これから先も、ワクワクする地球であり続けるために。ゴールに見据えるのは2050年。まずは2030年、SDGsの実現に向け、さまざまな取り組みがスタートします。誰もがワクワクするミライを拓く、ガリレイグループ。



薬用保冷庫  
FMS-506GX

薬用冷凍冷蔵庫  
FMS-F155GSX

## 持続可能な社会をめざす、新時代の「グリーン冷媒」

冷蔵庫は庫内を冷やすために冷凍サイクルを使用しています。「冷媒」とは冷凍サイクルの中で熱を運ぶために使われている物質のことです。長年冷媒として使用されてきた「特定フロン」や「代替フロン」ですが、地球温暖化に影響を及ぼすことがわかってきました。そこで新たに作り出されたのが「グリーン冷媒」です。環境への影響度を示す数値であるGWP（地球温暖化係数）に着目すると、代替フロンのひとつ「R404A」が3920であったのに対し、グリーン冷媒の「R1234yf」はわずか1。持続可能な社会をめざす、新時代の冷媒。それがグリーン冷媒です。<sup>※1</sup>

### R1234yf とは？

『R1234yf』は微燃性・無毒でオゾン破壊係数でゼロ、GWP1の冷媒です。<sup>※2</sup>  
自然冷媒である「R600a（イソブタン）」や「R290（プロパン）」も環境にやさしい冷媒です。しかし強燃性であるため、厳重な安全対策が必要です。  
『R1234yf』は、上記の自然冷媒と比べてはるかに取り扱いやすく、安全性が高いことが知られています。<sup>※3</sup>  
ご使用の現場で修理点検に対応できるのもR1234yfの大きな特徴です。

#### GWP比較

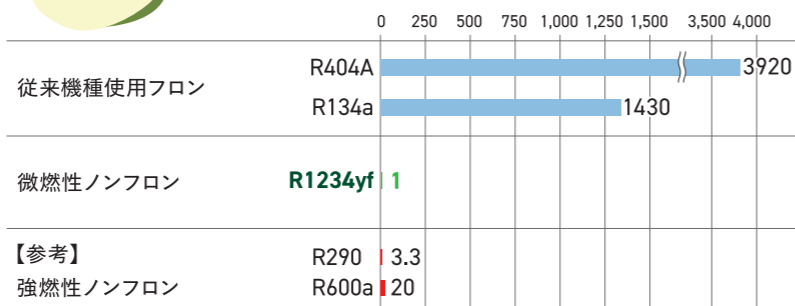

※1 R1234yfは経済産業省にて代替フロンに代わるグリーン冷媒と公表されています。「令和5年2月 経済産業省フロン対策の動向について」より引用  
※2 GWP 数値は令和5年経済産業省・環境省告示第3号、平成27年経済産業省告示第54号より引用 ※3 一般社団法人日本冷凍空調工業会 GL-21/GL-23

## グリーン冷媒「R1234yf」採用の3つのポイント ※ R1234yf採用は一部機種を除く

### Point. 1 環境に配慮

従来製品で使用されていた代替フロンに比べ、地球温暖化への影響を大幅に低減します。

### Point. 2 微燃性で安全

同じノンフロンの「強燃性冷媒」に比べると出火などのリスクが小さく、安全に取り扱えます。

### Point. 3 管理がラク

ご使用の現場での修理・点検が可能。フロン機器に課されている点検の義務がなく、フロン排出抑制法の対象外です。

## グリーン冷媒 対象機種



グリーン冷媒（ノンフロン）  
対象機種は  
グリーンフックピーマークが目印です！

フクシマガリレイは、

## 冷媒ガス漏えいによる修理費を10年間全額保証いたします。

2025年4月より冷媒ガス漏えいにおける冷却不良の修理を10年間保証する《冷媒ガス漏れ10年保証》を本格的に開始しました。業務用冷蔵庫や製氷機などの厨房機器から、医療理化学機器まで、冷媒ガスを使用している当社製造の**冷凍機内蔵型機器の“全機種・全製品”**が対象です\*。

さらに、物流倉庫やプレハブ冷蔵庫などの冷凍機別置型も別途メンテナンス契約の締結で冷媒ガス漏えいによる修理費を10年間全額保証いたします。



▲詳しくはこちら



※一部機種を除く。

海外向け製品の対応も可能です



冷蔵 & 冷凍の試薬・薬品保管の常識を変える  
薬用保冷庫・冷凍庫のフラッグシップモデル

# MediFridge シリーズ

なぜ、冷蔵試薬・薬品の保管は、スライド型のショーケースでなくてはならないのか？  
その疑問から、従来の常識を打ち破るべく薬用保冷庫MediFridgeが誕生しました。  
スライド型のショーケースでは、扉を横にスライドさせるため、可動部にどうしても隙間が必要で、それが原因で、冷気漏れ、結露など多くの困りごとがありました。  
それらを解決できる製品をお客様に届けたい。— これこそサブテーマの「For Multi Solution」です—  
MediFridgeシリーズには、「新しい価値をお届けしたい」私たちのそんな想いが込められています。

省エネ・省スペース・高精度制御・対結露性能向上をMediFridgeシリーズのコンセプトに、  
皆様にとって、ユーザーフレンドリーかつ新しい価値をお届けします。

## MediFridge コンセプト

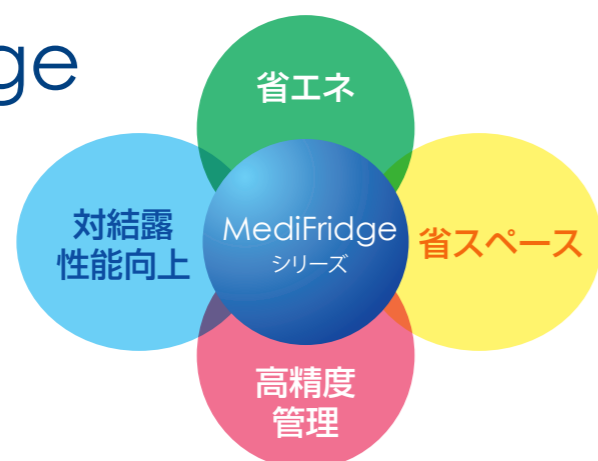

## 低温インキュベーター LAB Line シリーズ

ユーザー様へもっとお役に立ちたい思いから、  
LABつまり研究・実験・検査される  
ユーザー様から当社まで  
Lineのごとく繋がった  
コミュニティをイメージしています。  
ワイドレンジモデルを追加し、  
より多くの用途でお使い頂ける  
ようになりました。

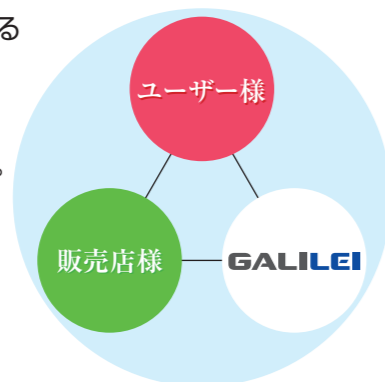

## 超低温フリーザー Vital シリーズ

Vitalとは「生命」や「力強い」などの意味があります。  
検体やウイルス・細胞等の長期保管に使用する超低温フリーザーに最適な名称です。  
ノンフロン冷媒やデュアル冷却方式を採用した機種もあり、お客様の様々なニーズに合わせてラインナップをご用意しております。

# 薬用保冷庫『MediFridge』2つの特徴

## 1.スイング扉だから出来る使い勝手のよさと安全安心な保冷環境

### 結露の少ない安定した保冷環境

#### ■ 扉の違い

スライド型

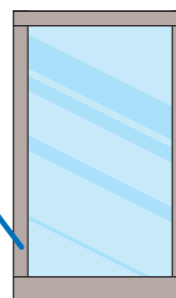

スイング型

- 扉ガラス周りにウレタン発泡材入りで、熱ロスを低減します。
- 庫内収容物を確認できるガラス面積も確保しています。
- 結露の発生しやすいガラス周囲にヒーターを通电、表面温度上昇と結露を極力抑えます。

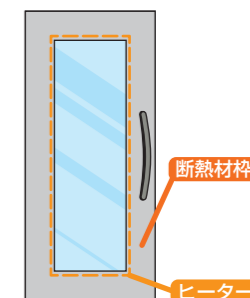

### 省スペース対応

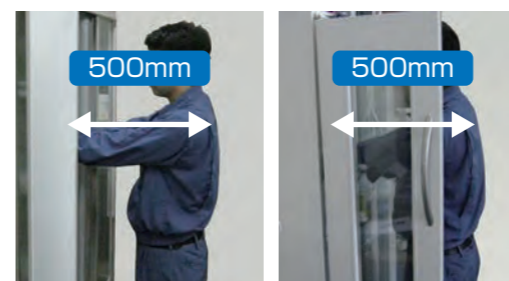

収容物出し入れの為、500mm程度スペース必要。

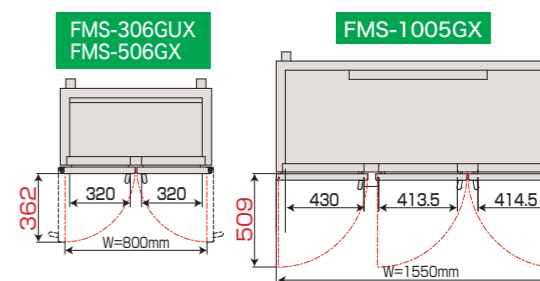

500mm程度の為、手前側に余分なスペースの必要がありません。幅寸法もより小さく、大容量に!!

### 閉め忘れ防止

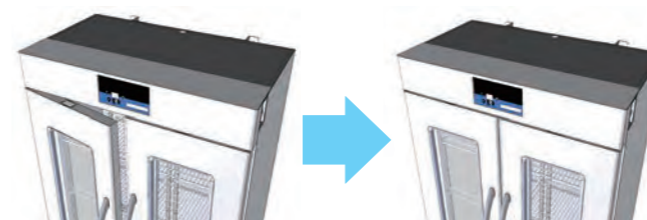

90°以内は自動で扉が閉まる仕様で、閉め忘れを防止します。  
ドアセンサーも標準装備。更なる安心・安全な保管環境をご提供します。

### 収容物の取り出し



スライド扉は片方ずつしか開きません。

片側開きも、両側開きも可能。  
収容物の取り出しが容易になります。

## 選べるカラーバリエーション



### 6つのカラーバリエーションからお好みに合わせて色を選択

標準色(アイボリー)に加えて、ブラウン、ピンク、オレンジ、イエロー、グリーン、スカイブルーの6色からお選びいただけます。お好みに合わせてお選びください。



※上記はあくまで参考カラーです。実際の製品カラーとは多少異なることがあります。

### 機能的に空間を演出

内観に合わせて製品の機械室パネルと天飾り部の色を選択することができ、トータルコーディネートできます。

### ゾーニング

色でゾーニングを行うことで各セクションが認識しやすくなります。診療科目に合ったイメージの色を使用することで直感的な判断と理解が可能です。

### 試薬・薬品別・ご担当者ごとの認識保管

保管物や担当者によって製品の色を変えることで、視覚的に判断ができるので取り間違いを防ぎます。

## 2. 厳密な常温保管から、冷温保管まで1台で対応出来る薬用保冷库へ!

### 運転モード切替機能

#### EC (Eco Control) モード

温度範囲が2~25℃と広範囲の設定が可能。  
要冷蔵品のみならず、常温薬品の保管もできます。



EC (ECO Control) モード  
1℃単位で表示

#### HC (High Control) モード

設定温度 3℃、4℃、5℃の選択が可能です。

- 温度分布 (設定±1℃以内)
- 温度変動幅を小さくし、より安定した庫内温度を実現。  
厳密な温度管理が必要な医薬品保管に最適です。



HC (High Control) モード  
1~7℃を0.1℃単位で表示

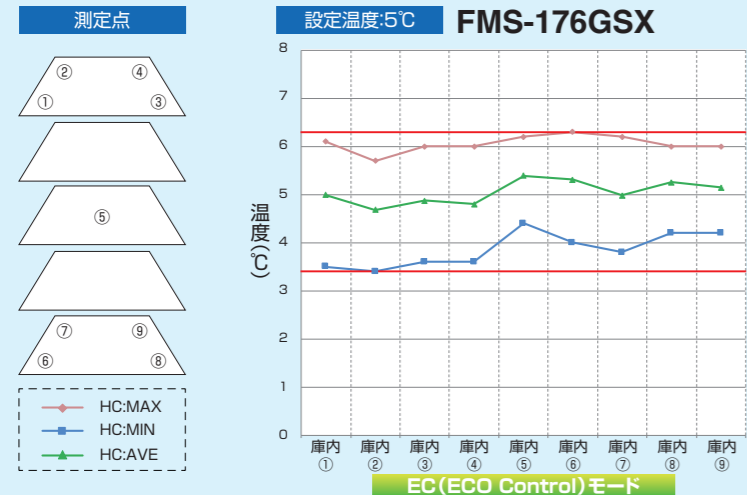

※測定条件 周囲温度30℃ 湿度60% 無負荷 庫内9点 空気温度測定。  
※各特性値は製品・運転・設置条件などによって若干異なる場合があります。  
※各データは当社基準で測定しております。

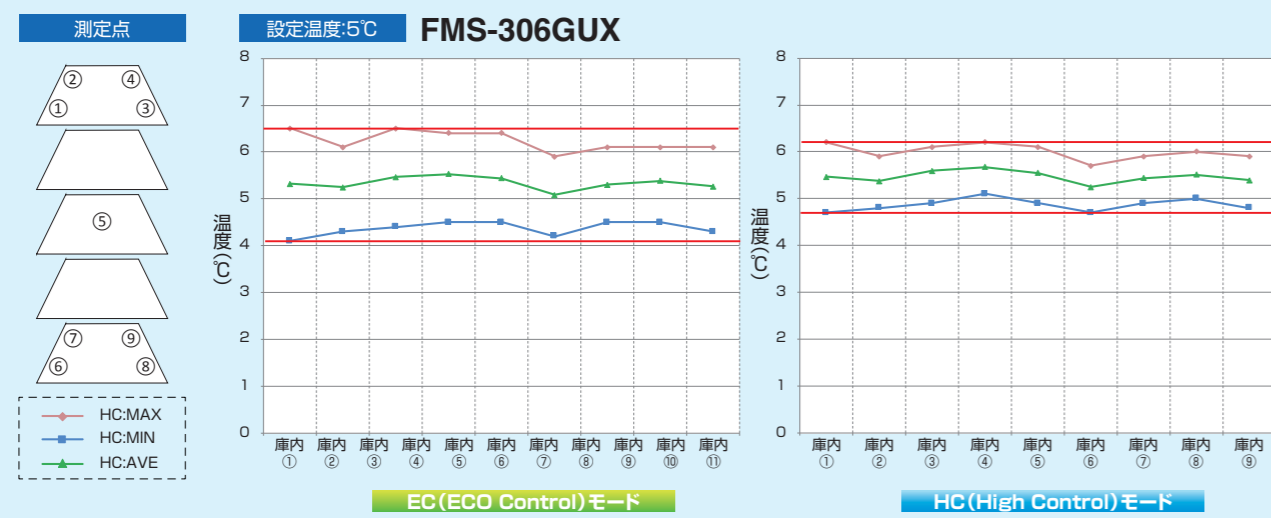

※測定条件 周囲温度30℃、湿度60%、無負荷 庫内9点 空気温度測定。  
※各特性値は製品・運転・設置条件などによって若干異なる場合があります。  
※各データは当社基準で測定しております。



小型薬用保冷库  
ノンフロン仕様  
▶▶▶ P7に掲載



薬用保冷库  
ノンフロン仕様  
▶▶▶ P8に掲載



薬用冷凍冷蔵庫  
ノンフロン仕様  
▶▶▶ P9に掲載



低温インキュベーター  
標準モデルとワイドレンジモデル合わせて9種類のラインナップ  
▶▶▶ P11に掲載



超低温フリーザー  
冷凍回路が2つあるデュアル冷却方式  
▶▶▶ P12に掲載

薬用保冷库シリーズ	P7~9
MediFridge 小型薬用保冷库 MediFridge スリム型薬用保冷库 MediFridge 薬用保冷库 MediFridge 薬用冷蔵ショーケース 薬用保冷库 薬用冷凍冷蔵庫 MediFridge	
メディカルフリーザーシリーズ	P10
メディカルフリーザー パーソナル メディカルフリーザー MediFridge、メディカルフリーザー	
低温インキュベーター LAB Line シリーズ	P11
低温インキュベーター 標準モデル 低温インキュベーター ワイドレンジモデル	
超低温フリーザーシリーズ	P12~13
超低温フリーザー Vital 超低温フリーザー(二元冷却式) 超低温フリーザー(シングルコンプレッサー)	
その他保冷库・関連機器シリーズ	P13~15
血液用冷蔵庫 コールドベンチ 車載コールドボックス 卓上型クリーンベンチ 純水生成装置	
業務用機器・その他関連機器シリーズ	P16~17
業務用冷蔵庫 スライド扉リーチインショーケース キュービックタイプ (ドリンク用) 製氷機 (チップアイス・フレークアイス) コールドロッカー、蓄冷剤用急速凍結専用庫、 ブラストチラー/ショックフリーザー	
パネル式冷蔵・冷凍室・クリーンルーム	P17~18
医療医薬向けクリーンルーム パネル内装システム PURE CIS フレハブ型冷蔵庫・冷凍庫・恒温庫(インキュベーター)	
温度測定関連	P19
保守・バリデーションサポートサービス	P20
オプション	P21~22

## Nakanoshima Gross

未来医療国際拠点

### 未来医療R&Dセンター15F

# ガリレイ未来医療

## 国際拠点 GIFT

\*GIFT ギフト: Galilei International Center for Future medicine Technology の略



未来の医療をみんなでつくる。世界のあたりまえにする。  
医療機関と企業、スタートアップ、支援機関などが集積する日本初の拠点「Nakanoshima Gross」  
フクシマガリレイは細胞大量製造システムに係る開発コンソーシアムに参画し、自動大量細胞凍結装置の開発を進めています。  
この拠点で再生医療の開発・実用化に向けて取り組んでまいります。

製品展示だけでなく、製品の利用・協業・共同開発等を通じて、新たな価値を創造していく拠点として2024年11月18日にオープンしました。  
**フクシマガリレイはNakanoshima Grossで「未来医療」に貢献します。**  
スリム型薬用保冷库・薬用保冷库・薬用冷凍冷蔵庫・メディカルフリーザー・低温インキュベーター・超低温フリーザーなど多くの製品を展示して、お客様の勉強の場としています。

薬用保冷库  
メディカルフリーザー  
低温インキュベーター  
超低温フリーザー  
その他保冷库  
業務用機器  
クリーンルーム  
温度測定関連  
保守・バリデーションサポートサービス  
オプション

# 小型薬用保冷库 MediFridge



製品の詳細はこちら



**HCモード**  
3℃~5℃  
(1℃単位)

**ECモード**  
2℃~25℃  
(1℃単位)



ECO PARTNER  
**FMS-055GMX**  
**FMS-056GMX**



バスケット標準装備  
内形寸法  
W344×D244×H99mm

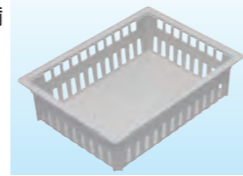

特徴

- 台の上、台の下にも置けるコンパクトサイズ
- 小型ながら、温度表示、警報機能、施錠装置を標準装備
- 標準装備のバスケットにより、奥のものも取り出しやすい構造
- 偏芯軸によるオートクローズ扉
- 閉め忘れ防止対策としてドア警報を標準装備
- デジタル温度表示

	型番	有効内容積	外形寸法 ※( )内突起物含む最大寸法	バスケット	質量	標準価格(税抜)
小型薬用保冷库 MediFridge	<b>FMS-055GMX</b>	42L	W500×D452(482)×H690mm	2個	27kg	<b>168,000円</b>
	<b>FMS-056GMX</b>	42L	W500×D452(482)×H690mm	2個	27kg	近日常売 <b>185,000円</b>

毒・劇薬の管理に



鍵付収納セット使用例  
(オプション)

アンプルなどの収納に



小分け収納ケース使用例  
(オプション)

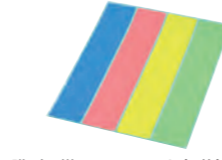

識別用帯シール 1セット(2枚)  
(オプション)

# スリム型薬用保冷库 MediFridge



製品の詳細はこちら



**HCモード**  
3℃~5℃  
(1℃単位)

**ECモード**  
2℃~25℃  
(1℃単位)



ECO PARTNER  
**FMS-126GSX**

ECO PARTNER  
**FMS-176GSX**

ECO PARTNER  
**FMS-306GSX**

棚網寸法(mm)

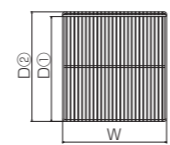

機種名	W	D①	D②
FMS-126GSX / FMS-176GSX	408	252	271
FMS-306GSX	408	452	471

特徴

- 横幅50センチで省スペース設置が可能
- 偏芯軸によるオートクローズ扉
- 閉め忘れ防止対策としてドア警報を標準装備
- 施錠装置標準装備
- 転倒防止用具標準装備
- デジタル温度表示

	型番	有効内容積	外形寸法 ※( )内突起物含む最大寸法	棚網枚数	質量	標準価格(税抜)
スリム型薬用保冷库 MediFridge	<b>FMS-126GSX</b> ※1	121L	W500×D450(548)×H1,423mm	3枚	64kg	<b>270,000円</b>
	<b>FMS-176GSX</b> ※1	179L	W500×D450(548)×H1,863mm	5枚	76kg	<b>314,000円</b>
	<b>FMS-306GSX</b>	303L	W500×D650(748)×H1,863mm	5枚	88kg	<b>375,000円</b>

ガラスなし仕様も対応可能。

※1 転倒防止処置必須  
※全機種転倒防止処置を推奨します。

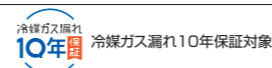

# 薬用保冷库 MediFridge



製品の詳細はこちら



**HCモード**  
3℃~5℃  
(1℃単位)

**ECモード**  
2℃~25℃  
(1℃単位)



ECO PARTNER  
**FMS-306GUX**

ECO PARTNER  
**FMS-506GX**

ECO PARTNER  
**FMS-1005GX**

特徴

- 対結露性能が格段に向上
- 偏芯軸によるオートクローズ扉
- 閉め忘れ防止対策としてドア警報を標準装備
- 転倒防止用具標準装備
- 施錠装置標準装備
- デジタル温度表示

棚網寸法(mm)

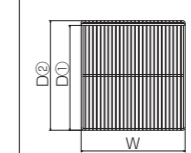

機種名	W	D①	D②
FMS-306GUX	338	255	271
FMS-506GX	338	455	471
FMS-1005GX(左右用)	442	424	447
FMS-1005GX(中央用)	530	427.5	447

	型番	有効内容積	外形寸法 ※( )内突起物含む最大寸法	棚網枚数	質量	標準価格(税抜)
薬用保冷库 MediFridge	<b>FMS-306GUX</b> ※1	300L	W800×D450(548)×H1,863mm	10枚	100kg	<b>395,000円</b>
	<b>FMS-506GX</b>	500L	W800×D650(748)×H1,863mm	10枚	112kg	<b>655,000円</b>
	<b>FMS-1005GX</b>	1,020L	W1,550×D650(748)×H1,863mm	15枚	212kg	<b>1,048,000円</b>

ガラスなし仕様も対応可能。

# 薬用冷蔵ショーケース



製品の詳細はこちら



**2℃~14℃**  
(1℃単位)



ECO PARTNER  
**FMS-305GHX**  
**FMS-505GHX**

ECO PARTNER  
**FMS-405GHX**  
**FMS-805GHX**

スライドラック仕様

( FMS-505GHX-SR / FMS-805GHX-SR )

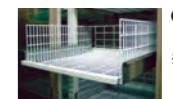

● 薬品やサンプルの出し入れに便利です。  
※スライドラックは右側半分のみです。

棚網寸法(mm)

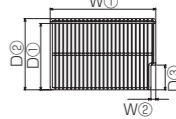

機種名	W①	D①	D②	W②	D③
FMS-305GHX	393	247	265	18	92
FMS-405GHX	543	247	265	18	92
FMS-505GHX(-SR)	393	447	465	18	92
FMS-805GHX(-SR)	543	447	465	18	92

特徴

- 庫内背面ダクト採用で、温度ムラを軽減
- 転倒防止用具標準装備
- オプションでLED照明付仕様へ対応可能
- 施錠装置標準装備
- デジタル温度表示

	型番	有効内容積	外形寸法 ※( )内突起物含む最大寸法	棚網枚数	質量	標準価格(税抜)
薬用冷蔵ショーケース	<b>FMS-305GHX</b>	380L	W900×D450(500)×H1,917mm	10枚	115kg	<b>384,000円</b>
	<b>FMS-405GHX</b>	533L	W1,200×D450(500)×H1,917mm	10枚	133kg	<b>518,000円</b>
	<b>FMS-505GHX</b>	624L	W900×D650(700)×H1,917mm	10枚	128kg	<b>636,000円</b>
	<b>FMS-805GHX</b>	866L	W1,200×D650(700)×H1,917mm	10枚	151kg	<b>866,000円</b>
薬用冷蔵ショーケース スライドラック仕様	<b>FMS-505GHX-SR</b>	515L	W900×D650(700)×H1,917mm	5枚	144kg	<b>718,000円</b>
	<b>FMS-805GHX-SR</b>	757L	W1,200×D650(700)×H1,917mm	5枚	168kg	<b>949,000円</b>

※環境によっては構造上結露が発生する場合があります。

※1 転倒防止処置必須  
※全機種転倒防止処置を推奨します。

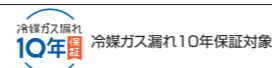

※1 転倒防止処置必須  
※全機種転倒防止処置を推奨します。  
※仕様図(一部機種を除く)はホームページからダウンロードできます。  
URL <https://www.galilei.co.jp>

# 薬用保冷库



製品の詳細はこちら▶



2℃~23℃  
(1℃単位)



FMS-650L FMS-1400L

※写真はサーモレコーダー(オプション)付です。

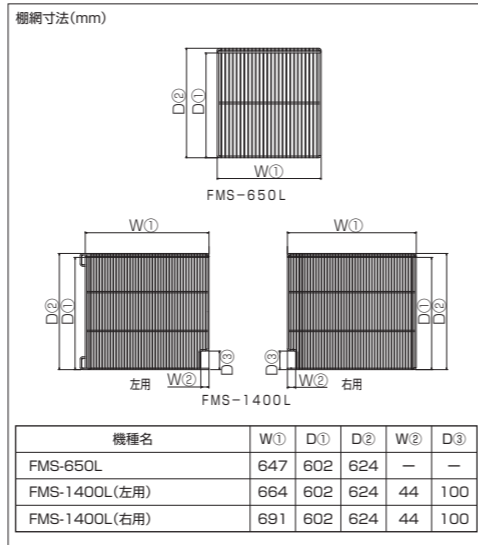

特徴

- 大容量保管タイプの薬用保冷库。側面ダクト採用で温度ムラ軽減
- サービコンセント、測定孔標準装備にて様々な用途で使用可能
- 閉め忘れ防止対策としてドア警報を標準装備
- 転倒防止用具標準装備 ●施錠装置標準装備
- デジタル温度表示

薬用保冷库	型番	有効内容積	外形寸法※(内突起物含む最大寸法)	棚網枚数	質量	標準価格(税抜)
	FMS-650L	635L	W770×D795(893)×H1,905mm	4枚	126kg	770,000円
	FMS-1400L	1,355L	W1,500×D795(893)×H1,905mm	8枚	206kg	1,001,000円

ガラスなし仕様も対応可能。

# 薬用冷凍冷蔵庫 MediFridge



製品の詳細はこちら▶



冷蔵室  
2℃~14℃  
(1℃単位)

冷凍室  
-30℃~-20℃  
(1℃単位)



FMS-F155GSX FMS-F305GX FMS-F306GX FMS-F405GX FMS-F406GX

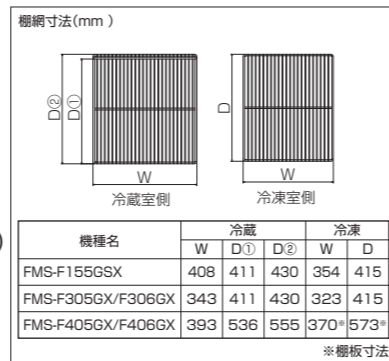

特徴

- 小さい設置面積で、大容量の薬用冷凍冷蔵庫
- 冷凍室は棚網式、高さ可変で使い勝手が向上 (FMS-F155GSX/F305GX/F306GX)
- FMS-F405GX/FMS-F406GXは棚板式でバスケット4個標準装備
- 偏心軸によるオートクローズ扉 ●閉め忘れ防止対策としてドア警報を標準装備
- 転倒防止用具標準装備 ●施錠装置標準装備 ●デジタル温度表示

薬用冷凍冷蔵庫 MediFridge	型番	有効内容積	外形寸法※(内突起物含む最大寸法)	棚網枚数	質量	標準価格(税抜)
	FMS-F155GSX	冷蔵室 173L 冷凍室 62L	W500×D600(698)×H1,863mm	冷蔵室 3枚 冷凍室 1枚	95kg	388,000円
	FMS-F305GX	冷蔵室 315L 冷凍室 113L	W800×D600(698)×H1,863mm	冷蔵室 6枚 冷凍室 2枚	132kg	486,000円
	FMS-F306GX	冷蔵室 315L 冷凍室 113L	W800×D600(698)×H1,863mm	冷蔵室 6枚 冷凍室 2枚	132kg	近日発売 521,000円
	FMS-F405GX	冷蔵室 432L 冷凍室 176L	W900×D750(852)×H1,863mm	冷蔵室 6枚 冷凍室 4枚	145kg	717,000円
	FMS-F406GX	冷蔵室 432L 冷凍室 176L	W900×D750(852)×H1,863mm	冷蔵室 6枚 冷凍室 4枚	145kg	近日発売 768,000円

ガラスなし仕様も対応可能。

※全機種転倒防止処置を推奨します。

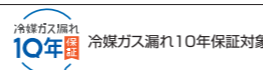

# メディカルフリーザー パーソナル



製品の詳細はこちら▶



-40℃~-15℃  
(5℃単位)



FMF-038F1-C FMF-038F1



特徴

- 実験台の上にも下にも置ける「場所をとらない」パーソナルタイプ
- 40℃~-15℃(5℃単位)の幅広い範囲で温度設定可
- サーモレコーダー(オプション)取付で、少量の凍結血漿保管にも最適
- 施錠装置標準装備 ●デジタル温度表示

メディカルフリーザー パーソナル	型番	有効内容積	外形寸法	カゴ	質量	標準価格(税抜)
	FMF-038F1-C	37L	W480×D520×H770mm	なし	45kg	242,000円
	FMF-038F1	38L	W483×D513×H717mm	2個	45kg	242,000円

# メディカルフリーザー MediFridge



製品の詳細はこちら▶



-30℃~-20℃  
(1℃単位)

2室独立  
制御式



FMF-305FX FMF-505FX FMF-505FDX

特徴

- 壁面冷却により安定した庫内温度を実現
- 偏心軸によるオートクローズ扉
- 閉め忘れ防止対策としてドア警報を標準装備
- 耐震レッグ(オプション)にて転倒防止対応可能
- 施錠装置標準装備
- デジタル温度表示

バスケット標準装備(FMFシリーズ)

一つのバスケットに、マイクロプレート10枚1セットを12セット  
収納可能  
(バスケット14個でマイクロプレート計1,680枚収納可能)

※FMF-305FXは7個付  
FMF-505FXは14個付  
FMF-505FDXは12個付

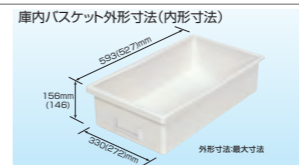

メディカルフリーザー MediFridge	型番	有効内容積	外形寸法※(内突起物含む最大寸法)	バスケット	質量	標準価格(税抜)
	FMF-305FX	300L	W500×D729(777)×H1,778mm	7個	102kg	330,000円
	FMF-505FX	548L	W820×D729(777)×H1,778mm	14個	134kg	448,000円
	FMF-505FDX	516L	W820×D729(792)×H1,778mm	12個	153kg	530,000円

メディカルフリーザー	型番	有効内容積	外形寸法※(内突起物含む最大寸法)	バスケット	質量	標準価格(税抜)
	AMF-U349VHI	369L	W616×D770×H1,806mm	6個	138kg	430,000円
	AMF-U549VHI	504L	W793×D770×H1,806mm	12個	164kg	495,000円

# メディカルフリーザー

-40℃~-20℃  
(1℃単位)



AMF-U349VHI AMF-U549VHI

特徴

- 環境負荷の少ないノンフロン冷媒を採用 (R290)
  - インバーター制御で高効率の運転で省エネ
  - 高性能な真空断熱材採用
  - バスケット標準装備  
AMF-U349VHI: W596×D450×H179.5mm(外寸) 6個付  
AMF-U549VHI: W596×D312×H179.5mm(外寸) 12個付
  - 施錠装置標準装備
  - デジタル温度表示
- ※冷媒ガス漏れ10年保証対象外

※全機種転倒防止処置を推奨します。  
※仕様図(一部機種を除く)はホームページからダウンロードできます。  
URL <https://www.gailiei.co.jp>



ノンフロン冷媒採用  
※FMF-5FシリーズはHFO冷媒(R1234yf)です。



# 低温インキュベーター 標準モデル LAB Line



**-15℃~50℃**  
0.5℃単位  
(35℃~40℃は0.1℃単位)



## オプション

FMU-054I用専用架台  
外形寸法:W600×D600×H750mm

FMU-134I/100I-HC用専用架台  
外形寸法:W820×D586×H1,175mm

FMU-204I/180I-HC用専用架台  
外形寸法:W820×D816×H1,175mm

棚網寸法(mm)

機種名	W	D①	D②
FMU-054I	385	302	335
FMU-134I / FMU-264I	561	313	335
FMU-204I / FMU-404I	561	518	540

- 特徴**
- -15℃~50℃の幅広い範囲で温度設定可
  - 下吹き出し、上吸い込みで、試料の乾燥を低減
  - プログラム運転(8ステップ2パターン)で、多用途で使用可能
  - 閉め忘れ防止対策としてドア警報を標準装備
  - 施錠装置標準装備(FMU-054Iはオプション)
  - デジタル温度表示

型番	有効内容積	外形寸法 ※(内突起物含む最大寸法)	棚板枚数	質量	標準価格(税抜)
<b>FMU-054I</b>	50L	W483×D487(554)×H690mm	2枚	40kg	<b>299,000円</b>
<b>FMU-134I</b>	130L	W700×D502(569)×H1,107mm	3枚	70kg	<b>383,000円</b>
<b>FMU-204I</b>	207L	W700×D732(799)×H1,107mm	3枚	100kg	<b>465,000円</b>
<b>FMU-264I</b>	259L	W700×D502(569)×H1,677mm	5枚	95kg	<b>548,000円</b>
<b>FMU-404I</b>	408L	W700×D732(799)×H1,677mm	5枚	120kg	<b>781,000円</b>

※遮光板は、FMU-054Iは標準装備。他の機種はオプション。 ガラスなし仕様も対応可能。

# 低温インキュベーター ワイドレンジモデル LAB Line

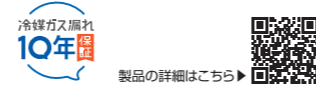

**-20℃~60℃**  
0.5℃単位  
(35℃~40℃は0.1℃単位)

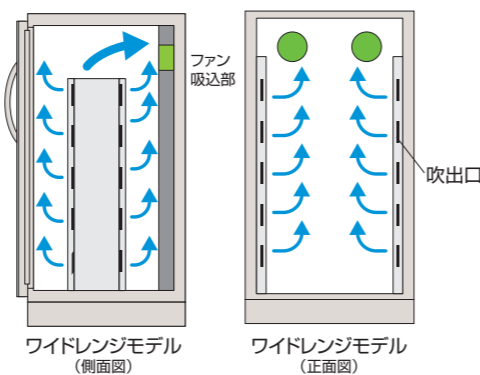

棚網寸法(mm)

機種名	W	D	H
FMU-100I-HC / FMU-180I-HC	588	328	70
FMU-230I-HC / FMU-380I-HC	588	537	70

- 特徴**
- -20℃~60℃の範囲で温度設定可
  - 側面ダクトを採用し、温度ムラをより一層軽減
  - プログラム運転(8ステップ2パターン)で、多用途で使用可能
  - 閉め忘れ防止対策としてドア警報を標準装備
  - 施錠装置標準装備
  - デジタル温度表示

型番	有効内容積	外形寸法 ※(内突起物含む最大寸法)	棚板枚数	質量	標準価格(税抜)
<b>FMU-100I-HC</b>	106L	W700×D502(598)×H1,107mm	2枚	84kg	<b>438,000円</b>
<b>FMU-180I-HC</b>	178L	W700×D732(828)×H1,107mm	2枚	95kg	<b>526,000円</b>
<b>FMU-230I-HC</b>	230L	W700×D502(598)×H1,677mm	5枚	115kg	<b>633,000円</b>
<b>FMU-380I-HC</b>	383L	W700×D732(828)×H1,677mm	5枚	130kg	<b>875,000円</b>

※遮光板は、オプション。 ガラスなし仕様も対応可能。

※全機種転倒防止処置を推奨します。 冷媒ガス漏れ10年保証対象

# 超低温フリーザー Vital



**-80℃~-60℃**

**-90℃~-50℃**



- 特徴**
- 冷凍回路が二つあるデュアル冷却方式採用により、片側の冷凍回路が故障した際の温度上昇リスクを低減。  
※FMD-W330ESH除く
  - 環境負荷の少ないノンフロン冷媒\*を採用  
※FMD-D600ETRL・FMD-D700ETRL除く
  - デジタル温度表示
  - 高温異常・低温異常等の各警報および外部警報機能を標準装備(全機種)
  - 真空断熱材採用(全機種)
  - 電磁ロック搭載(FMD-D600ETRL・FMD-D700ETRL)
  - フィルターレス(FMD-D600ETRL・FMD-D700ETRL)
  - 施錠装置標準装備

型番	有効内容積	外形寸法 ※(内突起物含む最大寸法)	棚板枚数	質量	プラグ形状	標準価格(税抜)
<b>FMD-D350ESH</b>	350L	W670(741)×D875(980)×H1,850mm	3枚	250kg	㊦ 単相100V	<b>1,815,000円</b>
<b>FMD-D520ETH</b>	519L	W770(841)×D875(980)×H1,990mm	3枚	290kg	㊦ 三相200V	<b>2,255,000円</b>
<b>FMD-W330ESH</b> ※1	330L	W750(845)×D867(969)×H1,850mm	3枚	258kg	㊦ 単相100V	<b>1,298,000円</b>
<b>FMD-D600ETRL</b> ※1	603L	W1,030(1,125)×D887(989)×H1,990mm	3枚	359kg	※2 三相200V	<b>2,563,000円</b>
<b>FMD-D700ETRL</b> ※1	706L	W1,180(1,275)×D887(989)×H1,990mm	3枚	377kg	※2 三相200V	<b>2,838,000円</b>

※1 冷媒ガス漏れ10年保証対象外 ※2 丸端子出し

# 超低温フリーザー(二元冷却方式)



**-85℃~-20℃**



- 特徴**
- 安定した超低温環境を実現
  - 冷凍サイクル監視機能を標準装備
  - 施錠装置標準装備
  - デジタル温度表示

型番	有効内容積	外形寸法	棚板枚数	質量	プラグ形状	標準価格(税抜)
<b>FMD-200D1</b>	200L	W1,080×D903×H1,100mm		210kg	㊦ 単相100V	<b>1,375,000円</b>
<b>FMD-300D1</b>	360L	W1,740×D903×H980mm		255kg	㊦ 単相100V	<b>1,485,000円</b>
<b>FMD-500D1</b>	516L	W1,930×D903×H1,120mm		275kg	※ 三相200V	<b>1,925,000円</b>
<b>FMD-700D1</b>	752L	W2,520×D903×H1,120mm		320kg	※ 三相200V	<b>2,420,000円</b>

補助冷却装置(オプション)  
停電または冷凍機の故障など万が一の際に液化炭酸ガスをフリーザー室内に噴射させ庫内の温度上昇を防ぎます。  
※別途炭酸ガスボンベが必要です。

※丸端子出し 写真は温度記録計(オプション)付です。

ノンフロン冷媒採用 ※全機種転倒防止処置を推奨します。 ※仕様図(一部機種を除く)はホームページからダウンロードできます。 URL https://www.galilei.co.jp

薬用保冷库  
メデイカルフリーザー  
低温インキュベーター  
超低温フリーザー  
その他保冷库  
業務用機器  
パネル式冷蔵冷凍室  
温度測定関連  
サポーターバリエーション  
オプション

薬用保冷库  
メデイカルフリーザー  
低温インキュベーター  
超低温フリーザー  
その他保冷库  
業務用機器  
パネル式冷蔵冷凍室  
温度測定関連  
サポーターバリエーション  
オプション

# 超低温フリーザー(シングルコンプレッサー)・ノンフロンタイプ

**-80℃ -60℃**

- 特徴**
- シングルコンプレッサーのため、優れたコストパフォーマンス
  - 単相100Vで使用可能
  - データロガー取付(オプション)で温度記録可能
  - LABシリーズは施錠装置標準装備 ●デジタル温度表示
  - UPシリーズは南京錠取付金具付 ※鍵は付属していません
  - UPシリーズはステンレスハンドル採用



	型番	有効内容積	外形寸法	質量	標準価格(税抜)
超低温フリーザー(-80℃)	LAB8s	90L	W600×D730×H865mm	48kg	550,000円
	LAB11	130L	W725×D730×H865mm	53kg	在庫限り 670,000円
	LAB21	230L	W1,055×D730×H865mm	66kg	在庫限り 770,000円
超低温フリーザー(-60℃)	UP-11	102L	W680×D705×H860mm	60kg	※2 470,000円
	UP-21	169L	W940×D705×H860mm	70kg	※2 540,000円
	UP-31	270L	W1,150×D795×H900mm	90kg	※2 620,000円
	UP-41	370L	W1,460×D795×H900mm	103kg	※2 700,000円
	UP-60	500L	W1,870×D795×H900mm	126kg	※2 870,000円

※1 冷媒ガス漏れ10年保証対象外  
※2 2026年8月より発売

# 血液用冷蔵庫

医療機器

冷媒ガス漏れ10年保証



製品の詳細はこちら▶

**4℃ 固定**

製造販売認証番号  
FMB-121G(NF) 230AGBZX00033000  
FMB-181G(NF) 230AGBZX00034000  
FMB-301G(NF) 230AGBZX00032000

※特定保守管理医療機器(クラスII)に該当します。

背面用転倒防止金具(標準装備)



脚用耐震固定金具(標準装備)

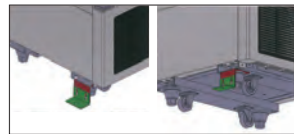

※別途取付作業費が発生します。



ECO PARTNER FMB-121G(NF)

ECO PARTNER FMB-181G(NF)

ECO PARTNER FMB-301G(NF)

血液バッグ収納バスケット(オプション)  
FMB-121G(NF)/181G(NF)用  
(内寸)W150.5×D254×H117mm  
FMB-301G(NF)用  
(内寸)W150.5×D454×H117mm

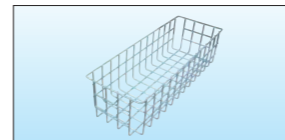

網寸法(mm)

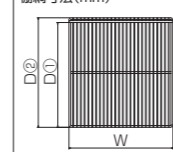

機種名	W	D①	D②
FMB-121G(NF) / FMB-181G(NF)	408	252	271
FMB-301G(NF)	408	452	471

- 特徴**
- 横幅50センチで省スペース設置が可能
  - 内扉を設けず、ワンアクションで素早く血液製剤の出し入れ可能
  - 背面用転倒防止用金具・脚用耐震固定金具標準装備
  - 測定孔標準装備 ●施錠装置標準装備
  - デジタル温度表示

※本製品は医療機器です。販売にあたっては、高度管理医療機器等、販売業・賃貸業の許可が必要です。  
※本製品は改造対応ができません。

	型番	有効内容積	外形寸法	質量	標準価格(税抜)
血液用冷蔵庫	FMB-121G(NF) ※1	121L	W500×D450(548)×H1,430mm	66kg	520,000円
	FMB-181G(NF) ※1	179L	W500×D450(548)×H1,870mm	77kg	636,000円
	FMB-301G(NF) ※1	303L	W500×D650(748)×H1,870mm	90kg	774,000円

※1 転倒防止処置必須  
※全機種転倒防止処置を推奨します。

冷媒ガス漏れ10年保証  
冷媒ガス漏れ10年保証対象

ノンフロン冷媒採用  
※FMB-G(NF)シリーズはHFO冷媒(R1234yf)です。

# コールドベンチ

冷媒ガス漏れ10年保証

製品の詳細はこちら▶



冷凍・冷蔵切替式  
冷凍-20℃・冷蔵2~8℃



FMC-62PNBSAXL

- 特徴**
- 低温を維持しながらの作業に最適
  - インバーター式で省エネ・急速冷却・安定制御を実現
  - 手すり部分をフラットにし作業性の向上
  - エコカバーを標準装備。待機時の冷気漏れ抑制
  - ワンタッチで冷凍・冷蔵の温度切り替え可能

- パトライト装備  
冷凍仕様か冷蔵仕様かを確認
- 排水蒸発装置  
蒸発性能を2倍にアップ及び排水処理タンク併用により、排水処理作業性向上
- デジタル温度表示
- エコカバー  
使いやすく優れた収納性待機時に省エネ

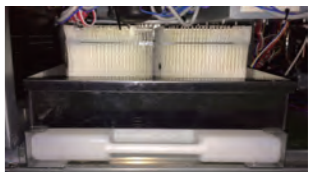
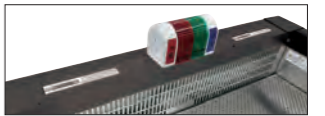

	型番	ワークエリア	外形寸法	質量	標準価格(税抜)
コールドベンチ	FMC-42PNBSAXL	W986×D766×H150mm	W1,200×D900×H800mm	140kg	1,260,000円
	FMC-62PNBSAXL	W1,586×D766×H150mm	W1,800×D900×H800mm	165kg	1,592,000円

# 車載コールドボックス

**-20℃~38℃**

DC電源タイプ(シガーソケット給電)

バッテリータイプ(単相100V充電)



T0022/FDH



T0032/FDH



T0056/FDH Auo



T0082/FDH Auo

- 特徴**
- DCタイプは車のシガーソケットから給電(オプションのアダプターにて100V給電にも対応可能)
  - バッテリータイプは取り外し可能なバッテリーをAC100Vで事前充電することで輸送中も冷却運転ができます
  - 専用アプリを使用し、Bluetooth接続でHACCP温度管理が可能
  - 約8時間でフル充電完了、駆動時間は約7時間(T0056/FDHの場合。試験条件:外気温30℃、冷凍運転)



T0056/FDH Auo

	型番	有効内容積	外形寸法	質量	標準価格(税抜)
車載コールドボックス	T0022/FDH DC電源タイプ	18L	W375×D585×H480mm	25kg	オープン価格
	T0032/FDH DC電源タイプ	25L	W390×D670×H480mm	25kg	オープン価格
	T0056/FDH Auo バッテリータイプ	46L	W495×D800×H500mm	40kg	オープン価格
	T0082/FDH Auo バッテリータイプ	64L	W560×D940×H550mm	40kg	オープン価格

※冷媒ガス漏れ10年保証対象外

オプション P21・22

※仕様図(一部機種を除く)はホームページからダウンロードできます。  
URL https://www.galilei.co.jp

## 卓上型クリーンベンチ(垂直気流型)〈清浄度:ISO-5(クラス100)〉

製品の詳細はこちら▶



FMM-240TCB

特徴

- 耐久性の高いガラス製シャッターを採用
- DCターボファンを採用し、省エネと低騒音を実現  
〈FMM-240TCB:54dB(JIS規格に基づく試験)〉
- 作業姿勢を考慮し、傾斜構造のシャッターガラス面を採用
- スイッチとコンセントを前面外部に配置し、操作性を向上

※本製品は安全キャビネットとしてご使用いただけません。

フットスイッチ付きガスバーナー標準装備



※ご注文時、都市ガスかプロパンガスかをお知らせ下さい。

	型番	ワークエリア	外形寸法 * ( )内突起物含む最大寸法	質量	標準価格(税抜)
卓上型クリーンベンチ	FMM-240TCB	W995×D510×H555mm	W1,000(1,050)×D575×H825mm	57kg	682,000円
	FMM-320TCB	W1,295×D510×H555mm	W1,300(1,350)×D575×H825mm	71kg	847,000円

## 純水生成装置

製品の詳細はこちら▶



FMP-0110

特徴

- イオン交換膜と逆浸透膜による純水生成  
(1μS/cm以下の純水を生成)
- コンパクトな卓上タイプなので、省スペース
- 水量が多い(36ℓ/hの生成能力)
- 器具洗浄、自動分析、染色水用、細胞培養、試薬調整などに使用可能

	型番	貯水タンク	外形寸法	標準価格(税抜)
純水生成装置	FMP-0110	φ279×H368	W320×D380×H388mm	550,000円
	FMP-0130	φ389×H626	W320×D380×H388mm	583,000円

## ノンフロン冷媒採用 業務用冷蔵庫



The Galilei Xシリーズ

-5℃~10℃  
(1℃単位)



特徴

- ノンフロン冷媒(R1234yf)採用
- はめ込み式扉3重パッキンを採用し冷気漏れの軽減と清掃性の向上をしています
- 定期的に霜取りが入ります



GRD-120RX-F

GRD-180RX

	型番	有効内容積	外形寸法	質量	標準価格(税抜)	冷媒	封入量	GWP
業務用冷蔵庫	GRD-120RX-F	1,088L	W1,200×D800×H1,950mm	125kg	1,326,000円	R1234yf	135g	1
	GRD-150RX-F	1,379L	W1,490×D800×H1,950mm	145kg	1,505,000円	R1234yf	140g	1
	GRD-180RX	1,674L	W1,790×D800×H1,950mm	160kg	1,553,000円	R1234yf	140g	1

※上記機種以外にも様々なサイズがございます。※この製品は排水設備が必要です。

## ノンフロン冷媒採用 スライド扉リーチインショーケース キュービックタイプ (ドリンク用)



3℃~10℃  
(1℃単位)



特徴

- ノンフロン冷媒(R1234yf)採用
- フィルター清掃不要

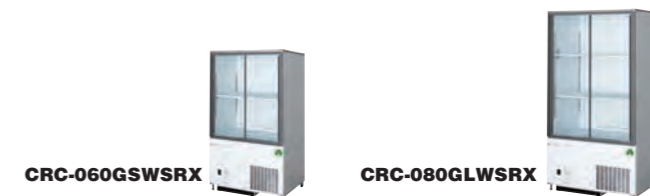

CRC-060GSWSRX

CRC-080GLWSRX

	型番	有効内容積	外形寸法	質量	標準価格(税抜)	冷媒	封入量	GWP
スライド扉リーチイン ショーケース キュービックタイプ	CRC-060GSWSRX	141L	W630×D550×H1,080mm	55kg	236,000円	R1234yf	100g	1
	CRC-080GSWSRX	173L	W750×D550×H1,080mm	60kg	278,000円	R1234yf	120g	1
	CRC-080GLWSRX	265L	W750×D550×H1,410mm	70kg	341,000円	R1234yf	120g	1
	CRU-060GSWSRX	109L	W630×D450×H1,080mm	50kg	216,000円	R1234yf	100g	1
	CRU-080GSWSRX	134L	W750×D450×H1,080mm	55kg	234,000円	R1234yf	100g	1
	CRU-080GLWSRX	205L	W750×D450×H1,410mm	65kg	299,000円	R1234yf	120g	1

## ノンフロン冷媒採用製氷機 (チップアイス・フレークアイス) MIRACLEAR



特徴

- ノンフロン冷媒(R1234yf)採用
- 節水性と省電力に優れています
- 汚れがつきにくく、拭き取りやすいクリアコーティングを採用しています  
(外装前パネル・扉・機械室パネル)

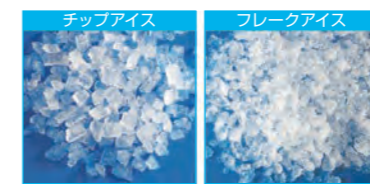

チップアイス

フレークアイス



FIG-100CTX

FIG-120FTLX

	型番	製氷能力	貯水量	外形寸法	質量	標準価格(税抜)
製氷機(チップアイス)	FIG-100CTX	100kg	約34kg	W600×D600×H800mm	63kg	1,121,000円
	FIG-100CTLX	100kg	約63kg	W900×D600×H800mm	72kg	1,220,000円
製氷機(フレークアイス)	FIG-120FTX	120kg	約24kg	W600×D600×H800mm	63kg	1,039,000円
	FIG-120FTLX	120kg	約46kg	W900×D600×H800mm	72kg	1,143,000円

※上記機種以外にも大型タイプがございます。 ※この製品は給排水設備が必要です。

## コールドロッカー



2℃~12℃  
(1℃単位)  
全室同一温度

特徴

- 8室個別管理型の冷蔵ロッカー
- 手間の要らない全自動霜取り式
- 食品の一時保冷などに



HPK-8R9

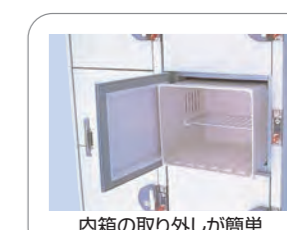

内箱の取り外しが簡単

	型番	有効内容積	外形寸法	質量	標準価格(税抜)
コールドロッカー	HPK-8R9	36L×8室(計288L)	W1,000×D544(569)×H1,815mm	145kg	756,000円



冷媒ガス漏れ10年保証対象



ノンフロン冷媒採用



※仕様図(一部機種を除く)はホームページからダウンロードできます。 URL: https://www.galilei.co.jp

薬用保冷库

メディカルフリーザー

低温インキュベーター

超低温フリーザー

その他保冷库

業務用機器

パネル式冷蔵冷凍室

温度測定関連

サポーターバリエーション

オプション

薬用保冷库

メディカルフリーザー

低温インキュベーター

超低温フリーザー

その他保冷库

業務用機器

パネル式冷蔵冷凍室

温度測定関連

サポーターバリエーション

オプション

# 蓄冷剤用急速凍結専用庫



-40℃~-20℃



網カゴ(オプション)により取り出し簡単。

**高性能蓄冷剤のご紹介**

Fujiyama 18 pro  
-20℃グレード  
(1,000gタイプ)

凍結が早く保冷効果が持続する商品です  
※1,000gタイプと500gタイプがあります。

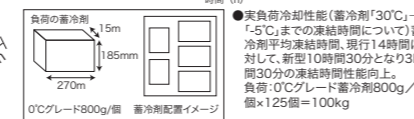
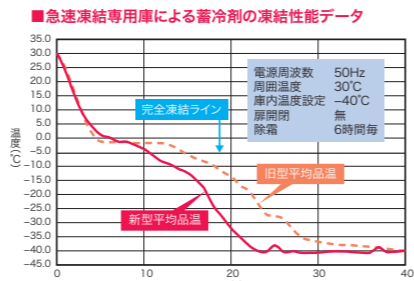

**特徴**

- 蓄冷剤は再凍結して何回も使えて経済的
- 氷やドライアイスよりランニングコストが低減できます

	型番	有効内容積	外形寸法	質量	プラグ形状	標準価格(税抜)
蓄冷剤用急速凍結専用庫	<b>GKD-082FM1-S</b>	475L	W755×D800(870)×H2,030mm	125kg	Ⓜ 単相100V	<b>2,385,000円</b>
	<b>GKD-082FMD1-S</b>	475L	W755×D800(870)×H1,950mm	125kg	Ⓜ 三相200V	<b>2,079,000円</b>

※この製品は排水設備が必要です。

# ブラストチラー/ショックフリーザー



-40℃~10℃



QXF-012SFSV3 QXF-006SFLT3

**特徴**

- 熱い食材・試料等を急速に冷却・凍結します
- 独自の吸い込み循環方式で優れた冷却性能を発揮します
- 庫内構造の清掃性を高め、庫内乾燥モードも標準装備しています
- USBポート(オプション)で、運転データの保存が可能です

	型番	収容能力	外形寸法	質量	プラグ形状	標準価格(税抜)
ブラストチラー/ショックフリーザー	<b>QXF-012SFSV3</b>	1/1ホテルパン又はグリッド 12枚	W770×D880(932)×H1,882mm	225kg	Ⓜ 三相200V	<b>3,520,000円</b>
	<b>QXF-006SFLT3</b>	1/1ホテルパン又はグリッド 6枚	W1,200×D750(802)×H800mm	145kg	Ⓜ 三相200V	<b>2,040,000円</b>

※この製品は排水設備が必要です。※写真はホテルパン(オプション)付きです。

# 医療医薬向けクリーンルーム パネル内装システム



**特徴**

- 過酸化水素ガス除染に対する耐久性に優れたカラー鋼板ピュアホワイト色を採用
- パネル結合部は清掃性に配慮したフラットな仕上がりを実現
- クリーンルーム内のコーナーや天井廻り縁に樹脂製コーナーR材を採用し、清掃性を向上
- パネル厚より薄いアルミ製入り巾木を採用し、埃溜まりの発生を軽減
- 気密性能試験 A-4等級をクリアした凸凹の少ないフルフラット建具を採用

# プレハブ型冷蔵庫・冷凍庫・恒温庫 (インキュベーター)



冷凍機一体型タイプ 冷凍機別置型タイプ

**特徴**

- グループ会社 ガリレイパネルクリエイト(株)による、安心・安全なパネル施工
- ご希望のサイズに設計可能
- 多種多様な用途に対応可能

## ■ 冷凍機一体型と冷凍機別置型の違い

	一体型	別置型
メリット	・工事コストが安い	・容量・サイズの自由度が高い ・室内に熱がこもりにくい
デメリット	・室内に排熱がこもり、高圧カット等が起こる可能性がある ・容量・サイズの選択肢が狭い	・工事コストがかかる ・工事コストがかかる

※冷媒ガス漏れ10年保証には別途メンテナンス契約の締結が必要です。

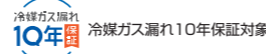

# プレハブ庫 構造

●冷蔵庫 -3℃以上 ●冷凍庫 -20℃~-18℃

## パネル組立式だからサイズ、温度帯、設置条件など お客様のご要望に合わせてフレキシブルに対応可能。

### 用途に合わせた高品質パネル

●冷蔵庫…フラットパネル仕様(パネル厚44mm) ●冷凍庫…フラットパネル仕様(パネル厚100mm)

### 間取り寸法一覧

※別寸もご相談に応じます。  
●庫内高さ  
・1,900mm  
・2,200mm  
・2,400mm

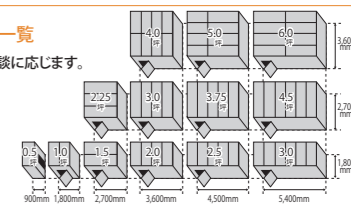

### 主な特長

#### 1 ガリレイならではの省エネ設計

プレハブコントローラーにより、庫内温度に合わせて冷凍機を最適に制御。庫内温度を一定にキープします。過剰な冷却を防ぎ省エネになります。

#### 2 オーダーメイド設計

パネル組立式なので設置場所のスペースに合わせて自由に設計できます。

#### 3 スピーディな施工

パネル組立式なので工期が短くスピーディにプレハブ冷蔵庫・冷凍庫が完成します。

#### 4 選べる温度帯

貯蔵物に合わせて、冷蔵から冷凍までさまざまな温度帯に対応できます。  
●冷蔵庫: -3℃以上  
●冷凍庫: -20℃~-18℃  
その他温度帯もご相談ください。

#### 5 気配り安全設計

庫内の閉じ込めを防止する安全脱出ハンドルや庫内で安全に作業できる庫内灯など随所に安全設計を施しています。

#### 6 econea ノンフロンパネル「econea」

新発剤「HFO(ハイドロフルオロオリフィン)」に切り替え、品質と環境配慮を両立させた高性能なノンフロンパネル「econea(エコネア)」シリーズを使用しています。

プレハブコントローラー

アラーム4 (オプション) 温度異常・火報・監禁警報を集中監視

壁パネル

天井パネル

手動引スライド扉

コーナーパネル

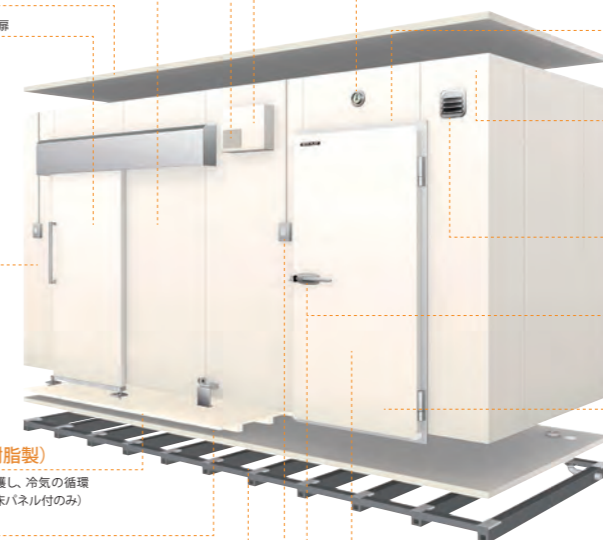

温度計(デジタルはオプションです)

**ドアスイッチ(オプション)**  
ドアの開閉に連動してファンの運転を制御する省エネ機器です。

**庫内灯(庫内側)**

白熱灯型LED  
直管型LED  
(共に低温型、防滴型)も準備できます。

**リリーフ弁**

庫内空気の膨張を調整する圧力調整弁(冷凍庫のみ)

**押し棒 & 安全脱出ハンドル**

方が一、閉じこめられた場合に中から簡単に扉を開けることができます。

**省エネカーテン(オプション)**

商品の出し入れ時、庫内からの冷気もれを最小限におさえます。

**クーリングユニット**

(冷凍機一体型の場合)

### 試薬などの高品質高単価商品保管向け 2系統プレハブ冷凍冷蔵庫(オプション)

コンプレッサー2台によるセパレート制御により、デフロスト時の庫内温度上昇の防止や非常時のリスク回避につながる、高品質高単価商品の保管に最適です。



高鮮度管理 × リスク回避

# プレハブ冷蔵庫・冷凍庫導入事例

## 病院

冷蔵庫 薬剤・薬品の保管・厨房での食材保管

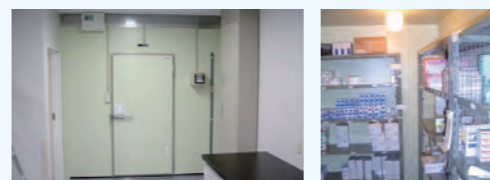

## 製薬会社

冷蔵庫 薬剤の冷蔵保管  
冷凍庫 新薬の保管

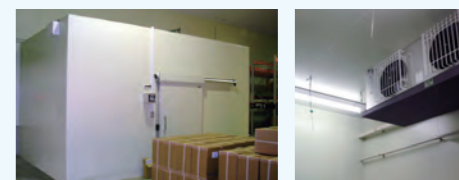

## 食品工場

冷蔵庫 食品の保管  
冷凍庫 食品の冷凍保管  
恒温庫 食品の発酵

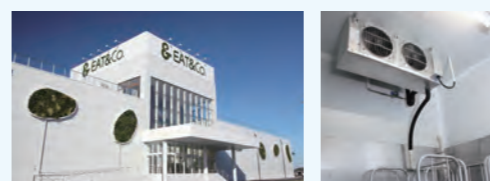

## 大学

冷蔵庫 薬剤・検体の保管  
低温実験室 低温下での研究  
恒温庫 育成・培養

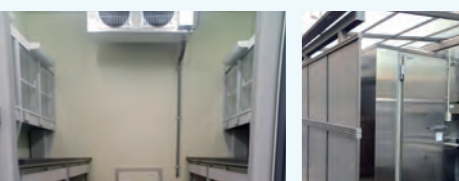

● 仕様確認からアフターフォローまで当社にお任せください！！  
仕様の打合せ → 見積提出 → 図面の作成 → 施工・納品 → アフターフォロー

オプション P21・22 ※仕様図(一部機種を除く)はホームページからダウンロードできます。 URL https://www.galilei.co.jp

## 温度測定関連

### ミニ温度計データロガー testo 174Tシリーズ

温度センサ内蔵の1ch温度ロガー



●低温は-30℃まで測定可能

### 温度計データロガー testo 175T1

サーミスタ内蔵の1ch温度ロガー



●低温は-35℃まで測定可能  
●SDカードでのデータ収集対応

### 温度モニタリングシステム testo Saveris

フレハブ冷蔵庫などから離れた場所での温度監視に



●無線で離れた場所からPCで温度監視  
●警報機能有り  
※カスタマイズ商品です。お客様が管理したい内容をご連絡下さい。

	型番	測定範囲	外形寸法	電池寿命	標準価格(税抜)
温度測定関連	testo 174T (ソフトウェア対応)	-30℃~+70℃	60×38×18.5mm	約500日	17,000円
	testo 174T BT (モバイルアプリ対応)	-30℃~+70℃	60×38×18.5mm	約500日	23,000円
	testo 175T1	-35℃~+55℃	89×53×27mm	約3年	32,000円

※testo 174Tシリーズのデータロガーには白色と黒色の2種類があります。 ※様々なサイズがございます。

## 設備管理ITプラットフォーム EXAROUND エクスアラウンド

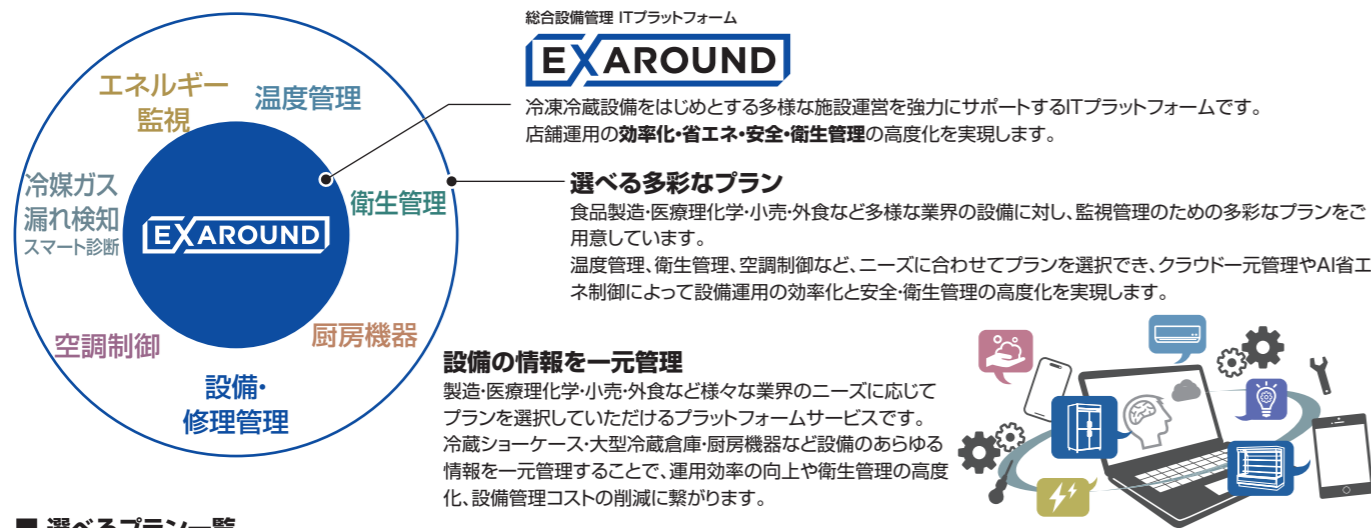

### ■ 選べるプラン一覧

基本サービス	契約プラン		
設備・修理管理	温度管理プラン 【オプション】警報監視サービス	エネルギー監視プラン	空調最適制御プラン
	スマート診断プラン	衛生管理プラン	厨房まるっとプラン

### 製薬業界向け機器集中管理システム

#### トラブルレス SSSマスター

- 製薬業界向け電子データ規格 FDA 21CFR Part.11準拠
- 施設内の全ての機器を1台のパソコンで効率的な一括管理
- データの自動保存による、記録漏れ等のリスク回避
- 各測定値の異常をリアルタイムに監視
- 改ざん防止機能、閲覧権限定設

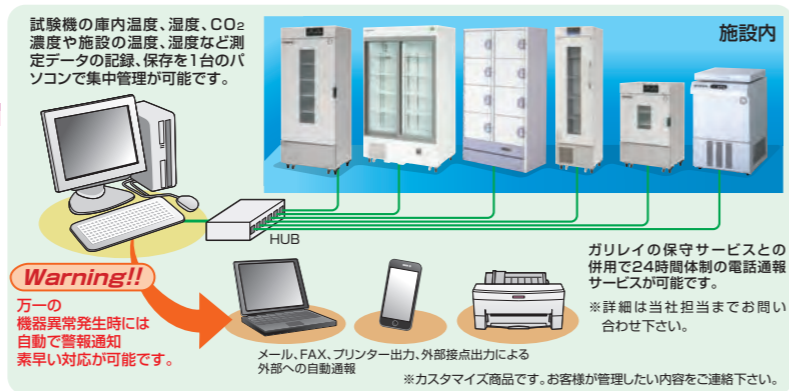

## 保守契約のご案内

製品を安全に安心してご使用いただくため、弊社ではお客様に保守契約をお奨めしております。

弊社顧客管理により、突然のトラブル時にも迅速な対応が可能。

365日体制でお応えします!!

常に安心してお使いいただけます。

定期点検により運転状況をチェック

故障を未然に防止

故障時の修理代金無料

ランニングコストの低減



### 契約のメリット

- ①年間契約により年1回の定期点検を実施、故障を事前にチェックします。
- ②点検リストにより、迅速かつ的確な修理を実施、安全性を高めます。
- ③損害に陥る危険性のある故障を限りなく減らし、安心してご使用になれます。
- ④定期点検の実施により、消費電力低減と機器の高寿命化を図ります。
- ⑤年間契約の為、年間の予算計上ができ、計画性を持って設備投資ができます。
- ⑥一年間契約で更新の選択は自由です。また、保証期間中の契約が可能です。

## バリデーションサポートサービスのご案内

製品性能(試験・検査)の品質の適切性を据付(IQ)/稼働(OQ)の各段階で立証し文書化し、書類にて報告します。

打ち合わせ	測定温度、測定箇所、測定時間、判定基準等を確認。
計画書提出	打ち合わせ内容に基づいてIQ・OQ実施計画書を作成/提出し、お客様に確認していただく。
IQ/OQ実施	計画書の内容に沿ってIQ/OQ作業を実施。 IQ: 据付時適格性確認 OQ: 稼働性能適格性確認
報告書提出	測定データをもとに報告書を作成、提出。 提出書類: 報告書、記録計校正証明書、センサー校正証明書、温度測定データ等

商品名	薬用保冷庫、薬用冷凍冷蔵庫、低温インキュベーター、超低温フリーザー、薬用冷蔵ショーケース、メディカルフリーザー、コールドベンチ、その他
測定点	お客様のご要望により、別途打合
料金	お客様のご要望により、別途見積

お客様のご要望にお応えし、選べるパターンをご用意。  
測定点数、温度帯などお客様のご希望に合ったご提案が可能に。

	ライトバリデーション	ベーシックバリデーション
IQ点検内容	製品点検(マイコン設定確認は行わない)	製品点検(マイコン設定確認も含む)
OQ点検内容	目視による温度確認チェックは除く	目視による温度確認チェックも含む
打合せに合わせた書類変更	不可	可

その他マッピング対応も可能です。お気軽にご相談ください。

## 機器導入前チェック事項

- ①保管物の保管条件をご確認ください。
- ②有効内容積の6割を目安に製品の必要な大きさを選んでください。保管物の詰めすぎは、保管物が冷えなかつたり、消費電力量が大きくなつたりといった事が考えられます。
- ③設置環境をご確認ください。空調の有無、夜間空調の使用・不使用など。高温・多湿は製品の寿命を縮め、結露、霜付きが起きやすくなる原因となります。
- ④電源をご確認ください。正常な運転を妨げる原因となります。
- ⑤コンセント形状をご確認下さい。
- ⑥機器の設置には単独回路が必要です。延長コードのご使用、タコ足配線のご使用はお控えください。機器の故障の原因となります。
- ⑦扉の開きをご確認ください。弊社製品は右開き扉・左開き扉の変更が可能です(出荷時のみオプション)。
- ⑧設置スペース及び隣接する機器が高温になるものかをご確認下さい。
- ⑨搬入経路をご確認下さい(エレベーターの使用可否、扉の開口など)。

○搬入をご希望の場合、搬入条件をお知らせください。

## ●FMSシリーズ オプション



**サーモレコーダー** (記録用紙 1年分付き)  
**麻薬金庫** 大型:W305×D214×H363mm 小型:W255×D150×H215mm  
**遮光フィルム仕様**  
**ガラスなし扉仕様**  
**右開き仕様** 標準左開きの逆となります。

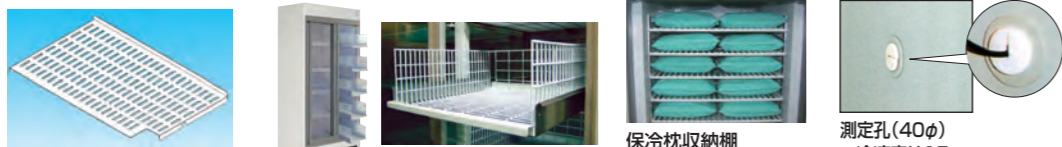

**フラット棚** (小瓶用/パンチングプレート)  
**スライドラック仕様**  
 ●薬品やサンプルの出し入れに便利です。  
 ※スライドラックは右側半分のみです。  
 ※FMS-1004Gは左側半分のみです。  
**保冷枕収納棚**  
 ○FMS-F155GSX用 保冷枕が10個収納できます  
 ○FMS-F305GX/FMS-F306GX用 保冷枕が20個収納できます  
 ※保冷枕はオプションです。  
**測定孔(40φ)** ※冷凍室は15φ



背面用転倒防止金具(標準装備)



脚用耐震固定金具(オプション)  
 ※別途取付作業費が発生します。  
 ※血液用冷蔵庫はどちらも標準装備です。



脚用転倒防止金具アンカー不要仕様(オプション)  
 ※別途取付作業費が発生します。

	標準価格(税抜)	薬用保冷庫 MediFridge		薬用冷凍冷蔵庫 MediFridge		スリム型薬用保冷庫 MediFridge		薬用保冷庫		薬用冷蔵ショーケース(スライド仕様共通)	
		FMS-306GUX 506GX 1005GX	FMS-F155GSX	FMS-F305GX FMS-F306GX	FMS-F405GX FMS-F406GX	FMS-126GSX 176GSX 306GSX	FMS-650L	FMS-1400L	FMS-305GHX 405GHX 505GHX 805GHX (-SR機種共通)		
サーモレコーダー	61,000円	○	○	○	○	○	○	○	○	○	
サーモレコーダー取付金具	右記参照			8,000円						28,000円	
麻薬金庫(大型)	32,000円	○	○	○	○	○	○	○	○	○	
麻薬金庫(大型)取付金具	7,300円	○	○	○	○	○	○	○	○	○	
麻薬金庫(小型)	30,000円	○	○	○	○	○	○	○	○	○	
麻薬金庫(小型)取付金具	6,300円	○	○	○	○	○	○	○	○	○	
遮光フィルム仕様(2枚扉)	42,000円	※1	×	○	○	×	×	○	○	○	
遮光フィルム仕様(1枚扉)	21,000円	×	○	×	×	○	○	×	×	×	
ガラスなし扉仕様	0円	○	○	○	○	○	○	○	○	×	
右開き仕様	右記参照	-	14,000円	-	-	7,000円	11,000円	-	-	-	
測定孔	25,000円	○	○※2	○※2	○※2	○	○	○	○	○	
パンチングプレート	↻	○	○	○	○	○	○	○	○	○	
スライドラック	↻	↻	×	×	×	↻	×	×	×	↻	
外部警報接点出力(無電圧接点)	5,000円	○	○	○	○	○	○	○	○	○	
停電警報ブザーキット	15,000円	○	○	○	○	○	○	○	○	○	
脚用耐震固定金具(2個セット)	10,400円	○	○	○	○	○	○	↻	↻	○	
脚用転倒防止金具アンカー不要仕様	54,000円	○	○	○	○	○	○	○	○	○	
棚網(棚受け4個付)	右記参照	306GUX 2,500円 506GX 3,200円 1005GX 5,400円(中扉) 4,900円(左右扉)	冷蔵室 3,400円 冷凍室 3,000円	冷蔵室 4,000円 冷凍室 9,000円	126GSX 2,500円 176GSX 3,000円	10,400円	10,800円 (左右ご指定下さい)	305GHX 3,900円 405GHX 4,900円 505GHX 4,800円 805GHX 6,000円 (左右ご指定下さい)			
保冷枕収納棚追加	右記参照	-	12,000円	24,000円	↻	-	-	-	-	-	
カラーバリエーション	0円	○	○	○	○	○	×	×	×	×	

※1: FMS-1005GX遮光フィルム仕様(3枚扉)は63,000円 ※2: 冷凍室は取付位置の指定はできません。 ○: オプション対応可能 -: 標準で取付け ↻: 当社担当にお問い合わせください。 ×: 対応不可

## ●FMBシリーズ オプション



**血液バッグ収納バスケット**  
 小型:W162.5×D266×H123mm  
 大型:W162.5×D466×H123mm

機種名	血液バッグ収納バスケット寸法
FMB-121G(NF)	W162.5 × D266 × H123mm
FMB-181G(NF)	W162.5 × D266 × H123mm
FMB-301G(NF)	W162.5 × D466 × H123mm

## ●小型薬用保冷庫 オプション

	トレイ内寸		カラー	標準価格(税抜)
	AT-8	W113×D73×H58		
小分け収納ケース	AT-10	W240×D73×H59	クリアホワイト ライトグリーン ライトイエロー ライトブルー ピンク	↻
	AT-11	W56×D70×H58		↻
	AT-14	W235×D75×H42		↻
				↻
鍵付き収納セット	①	W213×D161×H110×1個	トウメイ/アンバー	28,000円
	②	W103×D160×H112×2個		28,000円
	③	W103×D160×H112×1個 W103×D162×H51×2個		41,000円
	④	W103×D162×H51×4個		49,000円
サーモレコーダー	61,000円			
サーモレコーダー取付金具	8,000円			
右開き仕様	7,000円			
停電ブザーキット	15,000円			
カラーバリエーション	0円			
測定孔	×			

## ●FMUシリーズ オプション

	FMU-054I	FMU-134I	FMU-204I	FMU-264I	FMU-404I	FMU-100I-HC	FMU-180I-HC	FMU-230I-HC	FMU-380I-HC
遮光板	6,500円	8,600円	14,000円			8,600円		14,000円	
右開き仕様	11,000円								
照明タイマー仕様	32,000円								
鍵付き仕様	14,000円	-	-	-	-	-	-	-	-
架台(別途送料)	50,000円	70,000円	85,000円	×	×	70,000円	85,000円	×	×
ガラスなし扉仕様	0円								
棚網(棚受け4個付)	3,300円	4,200円	5,400円	4,200円	5,400円	5,600円	6,600円	5,600円	6,600円
脚用耐震固定金具(2個セット)	×					10,400円			
外部警報出力	5,000円								
停電ブザーキット	15,000円								

表中の価格は標準価格(税抜) - 標準装備 × 対応不可

## ●FMFシリーズ オプション

	標準価格(税抜)	FMF-305FX	FMF-505FX	FMF-505FDX	FMF-038F1	FMF-038F1-C
サーモレコーダー	61,000円	○	○	○※1	○	○
サーモレコーダー取付金具A	8,000円	○	○	○※1	×	×
サーモレコーダー取付金具B	22,000円	×	×	×	○	○
外部警報出力	5,000円	○	○	○	↻	↻
棚板(棚受け4個付)	右記参照	6,400円	9,000円	9,000円	×	×
脚用耐震固定金具(2個セット)	10,400円	○	○	○	×	×
扉ラッチハンドル仕様	↻	○	○	○	×	×
右開き仕様	右記参照	7,000円	7,000円	14,000円	7,000円	×
停電ブザーキット	15,000円	○	○	○	×	×
カラーバリエーション	0円	○	○	○	×	×
測定孔※2	↻	○	○	○	×	×

※1:1室につきサーモレコーダーと取付金具が1個ずつ必要となります。 ○ 対応可能 × 対応不可  
 ※2:測定孔の取付位置は背面です。

## ●LABシリーズ オプション

型 式	ラック寸法(mm)	取 納	標準価格(税抜)	■収納ラック・ボックス収容数					
				LAB8	LAB11	LAB21	LAB31	LAB41	
KR-11	W140×D140×H610	11段収納ラック	25,000円	3	6	12	18	21	
KR-06	W140×D140×H330	6段収納ラック	20,000円	3	3	3	3	3	
KR-11D	W162×D151×H606	11段収納ラック	26,000円	2	4	8	10	14	
KR-06D	W162×D151×H331	6段収納ラック	22,000円	2	2	2	2	2	
KB-5D	W204×D156.5×H591	5段収納ボックス	28,000円	KB-5D	2	4	8	10	12
KB-3D	W204×D156.5×H355	3段収納ボックス	24,000円	KB-3D	2	2	2	2	2

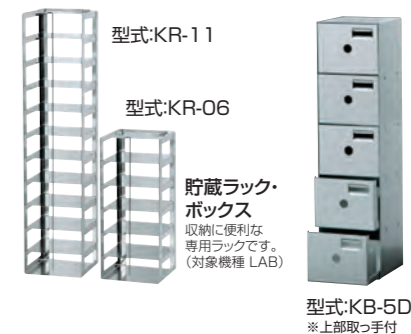

型式:KR-11  
 型式:KR-06  
 型式:KB-5D ※上部取っ手付

## ●FMDシリーズ オプション

※その他のオプションについては 当社担当へお問い合わせ下さい。

### ■補助冷却装置



型式:RS-BUT1(100V用) 型式:COB-UP1-JP(100V用)  
 COB-UP2-JP(200V用)

停電または冷凍機の故障など万が一の際に 液化炭酸ガスをフリーザー庫内に噴射させ 庫内の温度上昇を防ぐための装置です。

### ■温度記録計



testo 176-T2 フラットコード USBケーブル SDカード  
 温度ケーブル

### ■超低温フリーザー用温度ロガーセット

価格はお問い合わせください。

※セット内容  
 温度ロガー-testo 176-T2(外付2点タイプ)  
 フラットコード温度ケーブル(L=4,000mm)  
 USBケーブル(L=2,000mm)  
 SDカード(2GB)  
 注)別途取付作業費が発生します

型 式	チェスト型			COB-BUT1	COB-BUT2	COB-UP1-JP	COB-UP2-JP
	RS-BUT1	RS-BUY1	RS-BUY2				
適用機種	FMD-200D1	FMD-300D1	FMD-500D1 FMD-700D1	FMD-D350ESH	FMD-D520ETH	FMD-W330ESH	FMD-D600ETRL FMD-D700ETRL
作動温度	高温警報設定温度(-70℃以上)						
取付位置	製品背面	製品内蔵	製品内蔵	製品背面	製品背面	製品背面	製品背面
希望小売価格(税抜)	¥341,000	¥299,000	¥315,000	↻	↻	↻	↻

注)1. 液化炭酸ガスボンベ(サイホン管式)およびレギュレーターは、お客様にてご準備ください。  
 2. ボンベは、周囲温度30℃以下となる場所に設置してください。(周囲温度が31℃を超えると急速に冷却能力を失います。)  
 3. 温度保持時間の目安は30kgボンベにて約7時間となります。(高温警報温度:-70℃, 周囲温度:-30℃の場合)

### ■貯蔵ラック

軽量で耐久性の高いアルミ仕上げの 凍結チューブ収納ボックス専用アルミ製ラックです。



型式:RS-R20T1 型式:RS-R10Y1

### ■縦型超低温 ラック収納数一覧

機 種	対応する貯蔵ラック	ラック最大収納数
FMD-200D1	RS-R07Y1	15個
	RS-R054Y1	15個
FMD-300D1	RS-R10Y1	18個
	RS-R074Y1	18個
FMD-500D1	RS-R12Y1	21個
	RS-R094Y1	21個
FMD-700D1	RS-R12Y1	30個
	RS-R094Y1	30個
FMD-D350ESH	RS-R16T1, RS-R20T1	各6個 計12個
	引き出しラック3列2段	4個
FMD-D520ESH	RS-R20T1, RS-R24T1	各8個 計16個
	引き出しラック1列2段	8個
FMD-W330ESH	RS-R16T1	11個
	引き出しラック3列2段	4個
FMD-D600ETRL	RS-R20T1	19個
	引き出しラック1列2段	8個
FMD-D700ETRL	RS-R20T1	23個
	引き出しラック1列2段	12個

### ■縦型超低温 ラック寸法一覧

型 式	ラック寸法	適合収納ボックス	収納量	希望小売価格(税抜)
RS-R16T1	W140×D571×H255mm	W134×D134×H52mm	16	¥55,000
RS-R20T1	W140×D571×H281mm		20	¥58,000
RS-R24T1	W140×D571×H336mm	以下	24	¥64,000
RS-R07Y1	W162×D157×H399mm	W148×D148×H52mm	7	¥33,000
RS-R10Y1	W162×D157×H565mm		10	¥40,000
RS-R12Y1	W162×D157×H676mm	以下	12	¥42,000
RS-R054Y1	W162×D157×H408mm	W148×D148×H78mm	5	¥33,000
RS-R074Y1	W162×D157×H581mm		7	¥38,000
RS-R094Y1	W162×D157×H744mm	以下	9	¥42,000

収納ボックスは別売品です。(同一サイズの市販品が使用可能です。)

### ■縦型超低温 引き出しラック寸法一覧

型 式	ラック寸法	希望小売価格(税抜)
引き出しラック3列2段	W450×D550×H240	↻
引き出しラック1列2段	W280×D555×H280	↻

使用上のご注意:  
 本製品は、爆発性物質および可燃性物質、  
 さらにそれらを含む物質及び  
 それらの残留・混入する物質の保存には絶  
 対に使用しないでください。

引き出しラック1列2段  
 ※引き出しラック3列2段の  
 写真はありません。

